

## Μακεδονικά

Τόμ. 26 (1987)

Αφιερώνεται εις την μνήμην Χρίστου Ευαγγ. Λαμπρινού, Αθανασίου Ιω. Κωνσταντινίδου



Οθωμανικό λουτρό στην Απολλωνία της Βόλβης

Ευαγγελία Χατζητρύφωνος

doi: [10.12681/makedonika.1078](https://doi.org/10.12681/makedonika.1078)

Copyright © 2015, Ευαγγελία Χατζητρύφωνος



Άδεια χρήσης [Creative Commons Attribution-NonCommercial-ShareAlike 4.0](https://creativecommons.org/licenses/by-nc-sa/4.0/).

### Βιβλιογραφική αναφορά:

Χατζητρύφωνος Ε. (1987). Οθωμανικό λουτρό στην Απολλωνία της Βόλβης. *Μακεδονικά*, 26, 139–168.  
<https://doi.org/10.12681/makedonika.1078>

## ΟΘΩΜΑΝΙΚΟ ΛΟΥΤΡΟ ΣΤΗΝ ΑΠΟΛΛΩΝΙΑ ΤΗΣ ΒΟΛΒΗΣ

### ΕΙΣΑΓΩΓΗ

Η κοινότητα της Απολλωνίας ζήτησε το 1983 από την 9η Εφορεία Βυζαντινών Αρχαιοτήτων Θεσσαλονίκης<sup>1</sup>, που είναι υπεύθυνη γι' αυτή την περιοχή, να εκπονήσει μελέτη<sup>2</sup> για την αναβίωση συνόλου μνημείων δίπλα στο χωριό Απολλωνία και τη διαμόρφωση αρχαιολογικού πάρκου<sup>3</sup> στην τοποθεσία «Βήμα του Αποστόλου Παύλου». Στο σύνολο των μνημείων ανήκει και το οθωμανικό λουτρό, που θα εξετάσουμε εδώ.

Σ' αυτό το άρθρο εκθέτονται η έρευνα και η τεκμηρίωση μέχρι το σημείο που έφτασαν το 1985<sup>4</sup> και αποτέλεσαν προϋπόθεση για προτάσεις προστασίας.

---

1. Η 9η Ε.Β.Α. γνωρίζοντας ότι για τα μνημεία του συνόλου δεν υπήρχε καθόλου αποτύπωση, όρισε τριμελή ομάδα αρχιτεκτόνων για να πραγματοποιήσει τη στοιχειώδη τεκμηρίωση, που ήταν αναγκαία για την εκπόνηση της μελέτης του αρχαιολογικού πάρκου. Μέλη της τριμελούς ομάδας, που ασχολήθηκε με την εκπόνηση της μελέτης του αρχαιολογικού πάρκου και με μια πρώτη τεκμηρίωση των μνημείων, ήταν οι αρχιτέκτονες της 9ης Ε.Β.Α. Ελένη Κατσανίκα, Ξανθή Σαββοπούλου και η γράφουσα.

2. Την τοπογραφική αποτύπωση του συνόλου ανέλαβαν ο τοπογράφος της 9ης Ε.Β.Α. Βελισσάριος Σταματοπούλος και η αρχιτέκτονα Ξανθή Σαββοπούλου (Απρίλ. 1984). Η πρώτη τεκμηρίωση περιέλαβε: 1) τοπογραφική αποτύπωση της περιοχής, 2) κατόψεις όλων των κτιρίων, 3) σύντομη τεχνική έκθεση, και 4) φωτογραφική κάλυψη.

3. Αποτύπωση χανιού Ελ. Κατσανίκα, τζαμιού Ξ. Σαββοπούλου και λουτρού η γράφουσα (1984 μόνον κατόψεις). Τις αναγκαίες αρχαιολογικές ανασκαφές γύρω από το λουτρό, που η ομάδα μελέτης έκρινε απαραίτητες και ζήτησε ως προϋπόθεση για την οριστική μελέτη αναβίωσης, ανέλαβε και επέβλεψε η αρχαιολόγος Δέσποινα Ευγενίδου (καλοκαίρι 1984).

4. Μετά την ολοκλήρωση της μελέτης του αρχαιολογικού πάρκου συνέχισε να με απασχολεί η μελέτη του λουτρού. Οι προτάσεις για την αποκατάσταση του λουτρού αποτέλεσαν αντικείμενο μεταπτυχιακής μου εργασίας (Ιαν. 1986) στον τομέα της τεχνικής προστασίας μνημείων (τμήμα μεταπτυχ. σπουδών προστασίας, έρευνας και αναβίωσης της Αρχιτεκτονικής Κληρονομιάς, της Αρχιτεκτονικής Σχολής Βελιγραδίου) με την αρχιτ. Dr. Milka Čanak-Medić, υπεύθυνη του τομέα τεχνικής προστασίας. Η αποτύπωση των ανασκαφών έγινε από τη γράφουσα. Τη συνάδελφο Ξ. Σαββοπούλου ευχαριστώ θερμά για τη βοήθειά της στην αποτύπωση του υπόκαυστου στο ζεστό χώρο. Το συνάδελφο Β. Σταματοπούλου ευχαριστώ επίσης για την πολύτιμη συχνά εθελοντική βοήθειά του στην τοπογραφική αποτύπωση τόσο της ανασκαφής, όσο και βασικών σημείων του μνημείου. Ένα μέρος των φωτογραφιών καθώς και το σχέδιο αρχικής κά-

## Α'. ΓΕΩΓΡΑΦΙΚΑ ΚΑΙ ΙΣΤΟΡΙΚΑ ΣΤΟΙΧΕΙΑ

Η κοινότητα της Απολλωνίας βρίσκεται 80 περίπου χιλιόμετρα βορειοανατολικά της Θεσσαλονίκης. Το ίδιο το μνημείο (πίν. 1α, β) βρίσκεται στα όρια του σημερινού χωριού Απολλωνία, λίγα χιλιόμετρα νοτιότερα από τη λίμνη Μ. Βόλβη, σε επίπεδο έδαφος, δίπλα στη θέση «Βήμα του Αποστόλου Παύλου»<sup>1</sup>. Η τοποθεσία είναι γνωστή με αυτή την ονομασία από το βράχο, που δεσπόζει στην επίπεδη επιφάνεια του εδάφους και που, σύμφωνα με την προφορική λαϊκή παράδοση, υπήρξε το βήμα ομιλίας του Αποστόλου (πίν. 1β, βέλος).

Οι κλιματικές συνθήκες, που παίζουν σημαντικό ρόλο στην καλή ή όχι διατήρηση των υλικών δομής στα μνημεία, είναι στην περιοχή της Απολλωνίας αρκετά καλές: ζεστό το καλοκαίρι και ήπιος ο χειμώνας. Η υγρασία όμως είναι αρκετή, εξαιτίας της λίμνης και, σύμφωνα με τα λεγόμενα των κατοίκων, στην περιοχή του λουτρού είχαν αναβλύσει μερικές φορές στο παρελθόν υπόγεια νερά από το έδαφος. Το τελευταίο δεν είναι ιδιαίτερα περίεργο, γιατί η ευρύτερη περιοχή είναι γνωστή για αναβλύζοντα νερά με ιαματικές ιδιότητες. Άλλωστε τέσσερα χιλιόμετρα δυτικότερα στην ίδια ευθεία υπάρχουν τα ερείπια άλλου κυκλικού λουτρού, πιθανότατα πρώιμου οθωμανικού, που το εσωτερικό του καλύπτεται από αναβλύζοντα νερά, συχνά ζεστά, σε ύψος περίπου 60 εκ. (φθινόπωρο 1985), ενώ ακόμη δυτικότερα ζεστό νερό αναβλύζει κοντά στην όχθη της λίμνης.

Λίγο νοτιότερα, κοντά στην προαναφερόμενη τοποθεσία «Βήμα», υπάρχουν και άλλα κτίρια της περιόδου της τουρκοκρατίας (πίν. 1α), πού, όπως φαίνεται από τη θέση τους, σχηματίζουν όλα μαζί μια ενότητα.

---

τοψης και τοπογραφικό ανήκουν στο αρχείο της 9ης Ε.Β.Α. Λεπτομερέστερες παρατηρήσεις και σχέδια που έγιναν στα πλαίσια της μελέτης του λουτρού στα 1984-85 από τη γράφουσα μετά από άδεια για μελέτη και δημοσίευση του μνημείου (Υπ ΠΕ/Αρχ/Β<sub>2</sub>/Φ 51-09/40089/370/3-7-84), καθώς και ερμηνεία τους, θα εκτεθούν σε άλλη εργασία εφόσον, όπως ελπίζουμε, γίνει και δημοσίευση του ανασκαφικού έργου από την κ. Δ. Ευγενίδου.

1. Η τοποθεσία «Βήμα του Αποστόλου Παύλου» έχει πάρει αυτή την ονομασία από τον ψηλό βράχο από όπου, σύμφωνα με διαδεδομένη άποψη των κατοίκων, μίλησε ο Απόστολος κατά την επίσκεψή του στην Απολλωνία. Σχετικά με την παρουσία του Αποστόλου Παύλου στην Απολλωνία βλ. Πράξεις Αποστόλων 17, 1, και Μεγάλη Ελληνική Εγκυκλοπαίδεια «Πυρσός», Ε', 186, λήμμα «Απολλωνία».

Γύρω από τη θέση «Βήμα» υπάρχουν υπολείμματα από παλιό υλικό δόμησης, που μέχρι σήμερα δεν είναι ερευνημένα. Το μόνο που έχει γίνει, όσον αφορά τις έρευνες, είναι, λίγα μέτρα πιο κάτω, η ανασκαφή ενός τοίχου από την 9η Εφορεία Βυζαντινών Αρχαιοτήτων. Ο τοίχος αυτός, τουλάχιστον μέχρι το βάθος που ανασκαφθηκε, φαίνεται ότι έχει τον ίδιο τρόπο δόμησης όπως και το παλιό οθωμανικό λουτρό.

Αυτά είναι: Ένα χάνι, ένα τζαμί με αρχαίο δομικό υλικό σε δεύτερη χρήση, μέρος οχυρωματικής περίφραξης-τείχους και λίγο μακρύτερα το λουτρό. Κοντά στο τελευταίο, νοτιοδυτικά, υπάρχουν και άλλα υπολείμματα δομικών υλικών και τοιχοποιίας, που δεν μπορούν να διεκρινιστούν χωρίς ευρύτερες ανασκαφές. Λίγες δεκάδες μέτρα μακρύτερα από το λουτρό, δίπλα στο βράχο «Βήμα του Αποστόλου Παύλου», υπάρχει κοίτη ξεροπόταμου, όπου εμφανίζεται νερό στη διάρκεια της χειμερινής περιόδου.

Η τοποθεσία, όπου βρίσκονται τα μνημεία, δεν είναι μακριά από την αρχαία Εγνατία οδό<sup>1</sup>. Δεν αποκλείεται να χτίστηκε το συγκρότημα, που περιλαμβάνει το χάνι, το τζαμί και το λουτρό, σκόπιμα κοντά σ' αυτήν<sup>2</sup>. Η άποψη αυτή αποτελεί υπόθεση, που βασίζεται σε ενδείξεις, αλλά φαίνεται λογική. Δεν μπορεί όμως ακόμη να αποδειχτεί, όσο δεν έχουν γίνει λεπτομερείς ανιχνεύσεις, αρχαιολογικές έρευνες και επαρκείς έρευνες σε γραπτές πηγές.

1. Σύμφωνα με προφορικές μαρτυρίες, δίπλα στο χάνι υπήρχε παλιός δρόμος. Υποθέτουμε ότι ίσως ήταν κάποια δευτερεύουσα οδός προς την Εγνατία. Υπάρχουν επίσης υπολείμματα από έναν παλιό δρόμο, λίγο μακρύτερα από το σημείο που βρίσκονται τα μνημεία, για τον οποίο υπάρχουν αρκετές πιθανότητες να ταυτίζεται με την Εγνατία. Σύμφωνα με προφορικές πάλι μαρτυρίες πριν μερικές δεκαετίες υπήρχαν πολύ περισσότερες ενδείξεις, που θα συνηγορούσαν για την παραπάνω υπόθεση. Συστηματική αναγνώριση και αρχαιολογική έρευνα στα συγκεκριμένα σημεία, από όσο γνωρίζω δεν έχει πραγματοποιηθεί ακόμη. Σχετικά με το πέρασμα της Εγνατίας από την Απολλωνία: P a u l u s - W i s s o n a, Realenzyklopaedie, τ. II 1, λήμμα «Apollonia», 114, 3 και τ. V 2, λήμμα «via Egnatia», 1988 και tab. στη σελ. 19992. Επίσης A d o l f S t r u c k, Makedonische Fahrten, I-Chalkidike, Wien und Leipzig 1907, 75, 77.

Επίσης ενδιαφέρουσα άποψη για τη θέση της Εγνατίας οδού σ' αυτό το σημείο υποστηρίζει ο αρχιτέκτων Πά ν ο ς Θ ε ο δ ω ρ ί δ η ς στη διπλωματική του εργασία «Εγνατία οδός-εντοπισμός και τοπογραφική μελέτη πολισιμάτων», ΑΠΘ-Τμήμα Αρχιτεκτόνων, Έδρα Ρυθμολογίας και Μορφολογίας (καθ. Ν. Μουτσόπουλος), Θεσσαλονίκη 1973, 14 (υποσ. 8), 57, 58, 59, όπου υποστηρίζεται με βεβαιότητα ότι η Εγνατία περνούσε βόρεια της λίμνης Βόλβης, χάρτες: Βόλβη 1 : 50.000 και Εγνατία, 7, 1 : 100.000. Βλ. Ch. M a c a r o n a s, Via Egnatia and Thessalonique, «Studies presented to DM Robinson», σ. 38, και Χρονικά αρχαιολογικά, «Μακεδονικά» 2 (1950-52) 200.

2. Τους συσχετισμούς ανάμεσα στην τοποθεσία που βρίσκεται το μνημείο και την Εγνατία οδό, καθώς και μια διατύπωση για τον πιθανό ρόλο του συνόλου (τζαμί-χάνι-λουτρό-τείχος) επέτρεψαν οι πληροφορίες, που είχε την καλοσύνη να μου δώσει ο Β. Δημητριάδης, διευθυντής του Ιστορικού Αρχείου Μακεδονίας, από αδημοσίευτη εργασία του κατά τη διάρκεια συζήτησης που είχα μαζί του την άνοιξη του '84 και τον ευχαριστώ πολύ γι' αυτό. Επίσης από το βιβλίο του A. S t r u c k, ό.π., 77, φαίνεται ότι η σημερινή Απολλωνία (επί τουρκοκρατίας Παζαρούδι ή -ούδα ή Παζαργιά ή Παζαρκιά), πολύ κοντά στην Αρχαία Απολλωνία, ήταν ψαροχώρι, ενώ παλιότερα, κατά τη βυζαντινή περίοδο, ίσως ήταν επίγειο ή σκάλα της αρχαίας πόλης.



Η Απολλωνία της Βόλβης εμφανίζεται δίπλα στην Εγνατία οδό ήδη στην εποχή του Φιλίππου του Α'. Καταστράφηκε τον 5ο ή 6ο αιώνα, πριν από τον Ιουστινιανό. Αργότερα ξαναεμφανίζεται στον πρώτο καιρό της οθωμανικής κυριαρχίας<sup>1</sup>. Μέχρι το 1928 ήταν γνωστή ως Παζαρούδα<sup>2</sup> ή Παζαργιά και ανήκε στο ναχιγιέ Παζαργιά. Λίγα χιλιόμετρα ανατολικότερα υπάρχουν τα ερείπια της αρχαίας Απολλωνίας (επί τουρκοκρατίας Polina<sup>3</sup>). Δεν είναι απίθανο να ήταν κάποτε η περιοχή της σημερινής Απολλωνίας κάτι σαν επίγειο ή τόπος αναψυχής κοντά στη λίμνη, μια που η τελευταία φημιζόταν πάντα για τα φυσικά της προσόντα, όπως τα πολλά ψάρια<sup>4</sup> και τα ιαματικά νερά στις όχθες της.

Μερικά χιλιόμετρα πιο δυτικά βρίσκεται η σημερινή Νέα Απολλωνία, γνωστή επί τουρκοκρατίας ως Egri-Bucak ή Iri-Bucak<sup>5</sup>. Ως υπόθεση μπορούμε να εκφράσουμε την πιθανότητα ότι το τοπωνύμιο Egri-Bucak (ελληνικά: στραβή γωνία) αντιπροσωπεύει κάποια απότομη στροφή ή κάποια διασταύρωση του δρόμου (της Εγνατίας;), στο σημείο εκείνο, ενώ πολύ πιθανό φαίνεται, ότι το σύνολο των μνημείων της σημερινής Απολλωνίας αποτελεί απομεινάρι ενός από τους τρεις γνωστούς σταθμούς της Εγνατίας οδού<sup>6</sup> στην ευρύτερη περιοχή της Θεσσαλονίκης, που παρά την

1. Για τις πληροφορίες αυτές βλ. Μεγάλη Εγκυκλοπαίδεια «Πυρσό», ό.π., λήμμα «Απολλωνία». Επίσης για την αρχαία Απολλωνία βλ. H. S w o b o d a, Archäologisch-epigraphische Mitteilungen VII, L e a k e, Travels in Northern Greece, III, 457.

2. Η Παζαργιά ανήκε κατά το 17-18ο αιώνα στο ναχιγιέ της Παζαργιάς, που καταλάμβανε την κεντρική και ανατολική Χαλκιδική. Η Παζαργιά είχε κατοίκους μουσουλμάνους και χριστιανούς στην ίδια αναλογία (1694), ενώ ο ναχιγιές Παζαργιάς στο σύνολό του είχε κατοίκους πολύ περισσότερο χριστιανούς παρά μουσουλμάνους. Οι κάτοικοι ασχολούνταν με το κάρβουνο. Σ' αυτή την περιοχή εγκαταστάθηκαν ήδη στο 14ο αιώνα Γιουρούκοι του Γαζή Εβρενός Μπέη, πιθανόν «ραγιάδες του βακουφιού του Γαζή Εβρενός Μπέη» (που στα καταστραμμένα χωριά της περιοχής Θεσσαλονίκης ήταν οι περισσότεροι απ' όσους εγκαταστάθηκαν στα Βαλκάνια), όταν αυτός ήρθε στην κεντρική Μακεδονία το 1372. Για περισσότερα στοιχεία βλ. Β. Δ η μ η τ ρ ι ά δ η, Φορολογικές κατηγορίες των χωριών της Θεσσαλονίκης, «Μακεδονικά» 20 (1980) 401-459, όπου και η σχετική βιβλιογραφία. Επίσης σχετικά με τους Γιουρούκους βλ. A. S t r u c k, ό.π., 32-34 και 48, και σχετικά με την Παζαρούδα ή Παζαργιά και τους κατοίκους της 75, 76, 77.

3. A. S t r u c k, ό.π., 77.

4. A. S t r u c k, ό.π., 77 και σημ. 1, Β. Δ η μ η τ ρ ι ά δ η, ό.π., και Ν. Μ ο σ χ ό - π ο υ λ ο υ, Η Ελλάδα κατά τον Εβλιά Τσελεμπή, Ε.Ε.Β.Σ., ΙΔ' (1938), 496 (Μπεσίκ-Γκιόλ).

5. A. S t r u c k, ό.π., 77, όπου και Grībusaki. Αναφέρεται ότι ο πληθυσμός της ήταν κύρια μουσουλμανικός, βλ. και Β. Δ η μ η τ ρ ι ά δ η, ό.π.

6. Αυτές οι πληροφορίες καθώς και άλλες σχετικά με την τοποθεσία στη διάρκεια της τουρκοκρατίας προέρχονται από το Β. Δημητριάδη. Επίσης του ιδίου, ό.π., 401-459, και Ν. Μ ο σ χ ό π ο υ λ ο υ, ό.π., 496-498.

αποδυνάμωσή της παρέμεινε και στη διάρκεια της τουρκοκρατίας διοικητικό και εμπορικό κέντρο<sup>1</sup>. Είναι όμως γνωστό ότι η περιοχή γύρω από τη Μ. Βόλβη υπαγόταν σε μεγάλο βακούφι, που τα έσοδά του ήταν στη διάθεση της βιβλιοθήκης του Τοπ-Καπί στην Κωνσταντινούπολη<sup>2</sup>.

Ιδιαίτερες πληροφορίες από πηγές προς το παρόν δεν υπάρχουν για το μνημείο, που θα μας απασχολήσει, εκτός ίσως από δημοσίευτα στοιχεία του Ιστορικού Αρχείου Μακεδονίας.

Σήμερα το οικοπέδο του λουτρού, όπως και το ίδιο το μνημείο, ανήκει στην εκκλησία, ενώ τα υπόλοιπα τουρκικά μνημεία, που αναφέραμε, ανήκουν σε ιδιώτες και τους εξυπηρετούν ως βοηθητικοί χώροι για τα αγροτικά τους επαγγέλματα. Το 1983 η κοινότητα της Απολλωνίας ζήτησε, όπως αναφέραμε, να αξιοποιηθεί και να αναδειχτεί η περιοχή πιστεύοντας ότι τουλάχιστον το λουτρό ήταν σίγουρα βυζαντινό. Αυτό δεν είναι περιεργό μια και στην περιοχή υπάρχει μεγάλος αριθμός αρχαίων ερειπίων, που όχι σπάνια είναι αντικείμενο επίσκεψης διαφόρων ερευνητών και που για τον κόσμο δεν είναι σαφής η χρονολογική και ιστορική τους τοποθέτηση. Πάντως η ατεκμηρίωτη λαϊκή άποψη βρίσκει κάποια δικαιώση, γιατί, αν και τα μνημεία είναι τουρκικά, έχουν αρκετό αρχαιότερο υλικό σε δεύτερη χρήση. Τουλάχιστον το λουτρό, όπως θα δούμε στη συνέχεια, είναι χτισμένο σε πολύ παλιότερη βάση.

#### Β'. ΠΕΡΙΓΡΑΦΗ ΤΗΣ ΣΗΜΕΡΙΝΗΣ ΚΑΤΑΣΤΑΣΗΣ

Το λουτρό της Απολλωνίας ήταν κτίριο επίμηκες με περίγραμμα κάτοψης (σχ. 1) ορθογώνιο παραλληλόγραμμο και τους λειτουργικούς του χώρους διαταγμένους παραθετικά και καλυμμένους, ανάλογα με το μέγεθός τους, με αντίστοιχους τρούλους ή θόλους. Το κτίριο είναι αυστηρά συμμετρικό εκτός από το τμήμα των χώρων υγιεινής, που εξέχει από τον κύριο όγκο του κτιρίου. Η σημερινή του νότια όψη ήταν ο εσωτερικός τοίχος μεγάλου χώρου, που είναι γκρεμισμένος (πίν. 2α - σχ. 2, 3) και τα ερείπια του είναι ορατά μετά από την ανασκαφή. Η βόρεια όψη επίσης δεν σώζεται όπως ήταν. Σήμερα αποτελείται από το μισογκρεμισμένο χώρο τροφοδοσίας της φωτιάς (πίν. 2β). Η ανατολική όψη, αν και έχει αρκετά προβλήματα, σώζεται σε σχετικά καλή κατάσταση (πίν. 3β-σχ. 3), καθώς και η δυτική (πίν. 3α).

Το λουτρό περιλαμβάνει τους ακόλουθους χώρους (αναφέρονται με

1. Α. Βακαλόπουλος, Ιστορία της Θεσσαλονίκης (316-1983), Θεσσαλονίκη 1983<sup>3</sup>, 323, 261.

2. Πληροφορία από Β. Δημητριάδη.

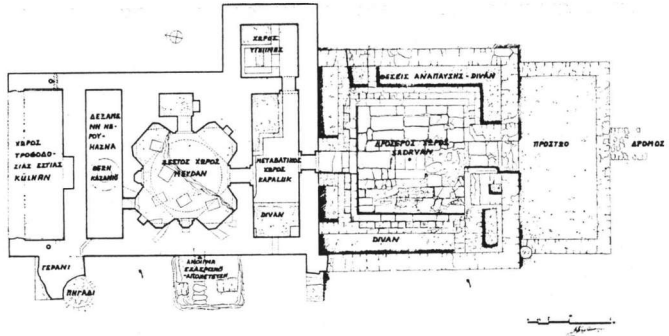

Σχ. 1. Κάτοψη: οι χώροι.

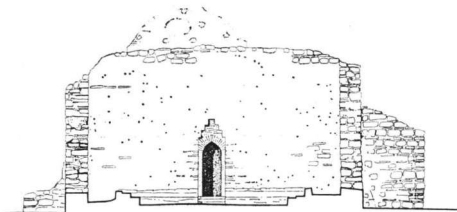

Σχ. 2. Η νότια όψη (υπάρχουσα κατάσταση).

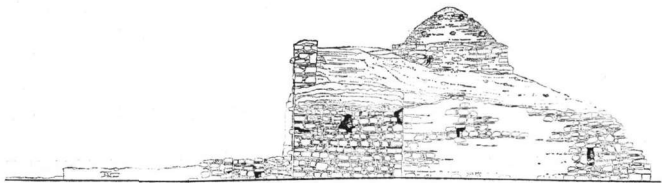

Σχ. 3. Η ανατολική όψη (υπάρχουσα κατάσταση).

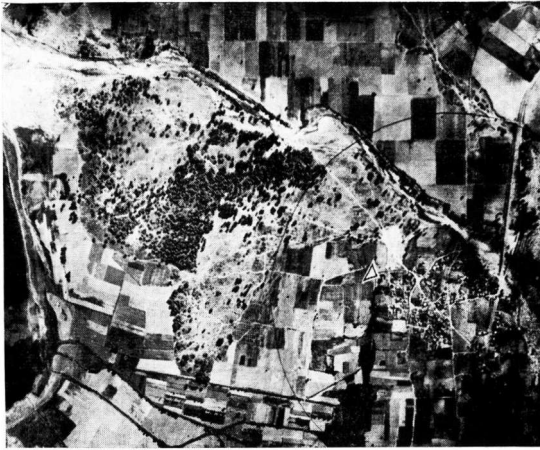

α. Αεροφωτογραφία της κοινότητας Απολλωνίας.  
Το βέλος στο λουτρό αριθμ. 3, αριθμ. 4 στο τζαμί, αριθμ. 5 στο χάνι  
(από το αρχείο της 9ης Εφορείας Βυζαντινών Αρχαιοτήτων).

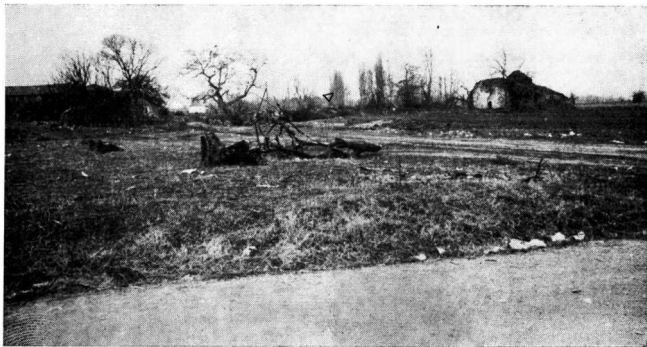

β. 'Αποψη του λουτρού από τον κοινοτικό δρόμο.  
Το βέλος στη θέση «Βήμα» του Αποστόλου Παύλου (αρχείο 9ης Ε.Β.Α.) 1984.

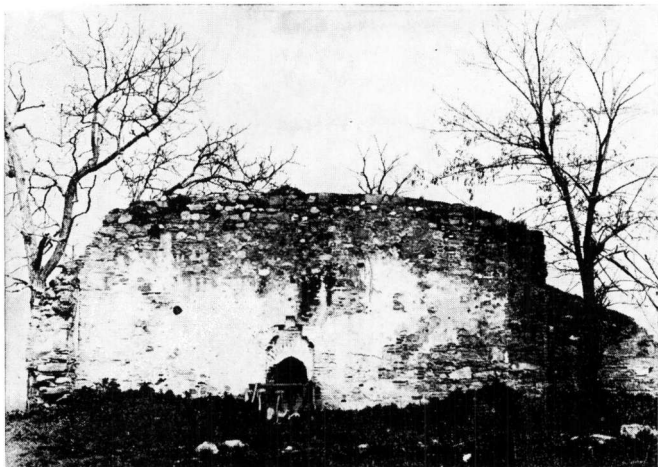

α. 'Αποψη της νότιας όψης πριν από την ανασκαφή (αρχείο 9ης Ε.Β.Α.).



β. Η βόρεια πλευρά μετά τον καθαρισμό (αρχείο 9ης Ε.Β.Α.).

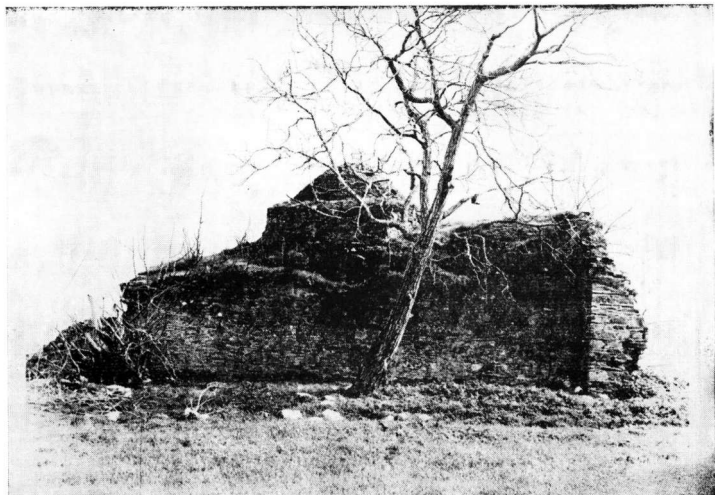

α. Η δυτική πλευρά πριν τον καθαρισμό.



β. Η ανατολική πλευρά πριν τον καθαρισμό.



α. Τοιχοποιία της δυτικής πλευράς.  
Φαίνεται ο τρόπος δόμησης του θόλου του χλιαρού χώρου  
και τον τρούλου του ζεστού χώρου.



β. Η κατασκευή υδροδότησης (μικρή δεξαμενή-γεράνι-πηγάδι)  
στη β.δ. γωνία του δυτικού τοίχου του χώρου τροφοδοσίας (βέλος).

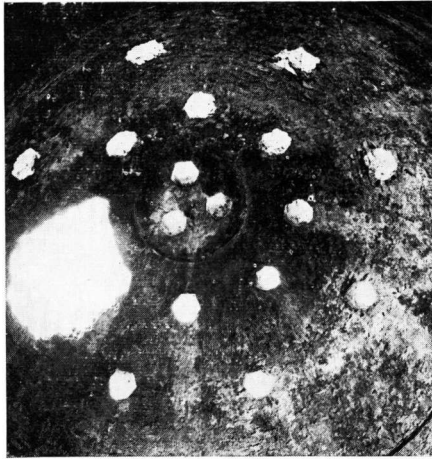

α. Εσωτερική άποψη του τρούλου του ζεστού χώρου.



β. Άποψη του τρούλου μετά τον καθαρισμό από νότια.  
Φαίνεται το τύμπανο.





α. Ζεστός χώρος.  
Αριστερά το άνοιγμα προς τη δεξιαιμένη νερού.  
Επάνω το στόμιο ενός από τους αεραγωγούς.

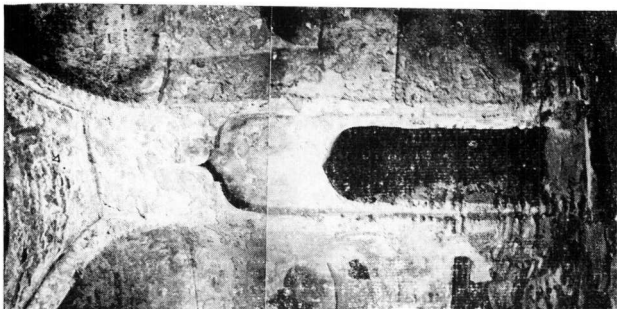

β. Η είσοδος από το ζεστό χώρο  
στον ατομικό χώρο (αποτίχιση).  
Επάνω (βέλος) φαίνεται  
το στόμιο (κλεισμένο) αεραγωγού.

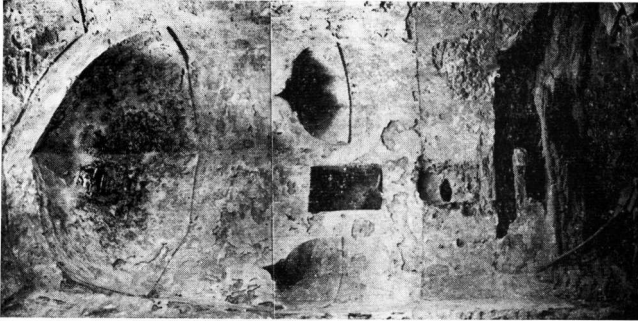

β. Ζεστός χώρος-νοτιοδυτική κόγχη.  
Φαίνεται το πέζουλι και στο κέντρο  
η θέση της βρύσης.

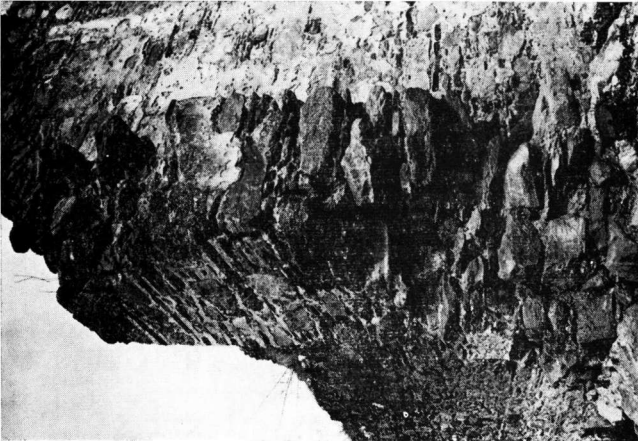

α. Δοτική πλειονά της νότιας όψης (1987).  
Σε πρώτο πλάνο τα ίχνη κοιμήματος  
της παλαιάς παραθύρου του δροσερού χώρου.



α. Η είσοδος του Bey Hamami στη Θεσσαλονίκη.

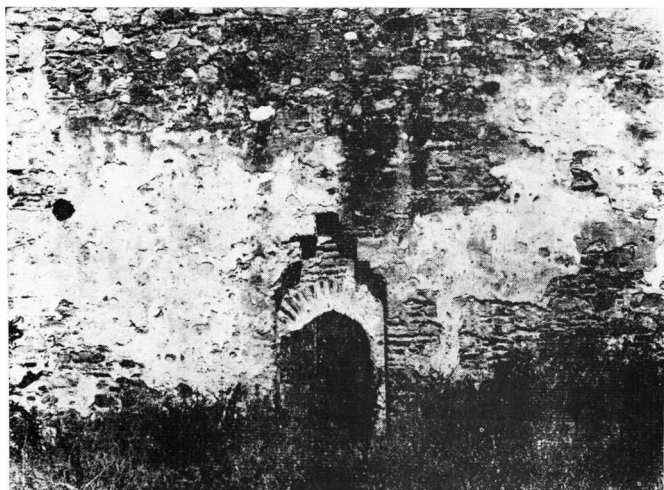

β. Η σημερινή είσοδος στο κτίριο—είσοδος από το μεγάλο δροσερό χώρο του σιντριβανιού στο γλιαρό χώρο (αρχείο 9ης Ε.Β.Α.).



α. Χαρακτηριστικό κονίαμα με ίχνη από πόδια και χέρια στον τοίχο του γλιαρού χώρου.



β. Ίχνος από τόξο στον ανατολικό τοίχο του γλιαρού χώρου και άνω μέρος εισόδου προς το χώρο υγιεινής. Το ίχνος του τόξου ενδεικτικό για τις φάσεις (2η, 3η) και την προϋπάρχουσα στέγαση.



α. Το κάτω μέρος της κατασκευής του ζεστού χώρου.  
Φαίνονται: οι σωλήνες ζεστού και κρύου νερού, τα κανάλια  
του ζεστού αέρα, τα σημεία στήριξης του δαπέδου, τα υπόκαυστα.

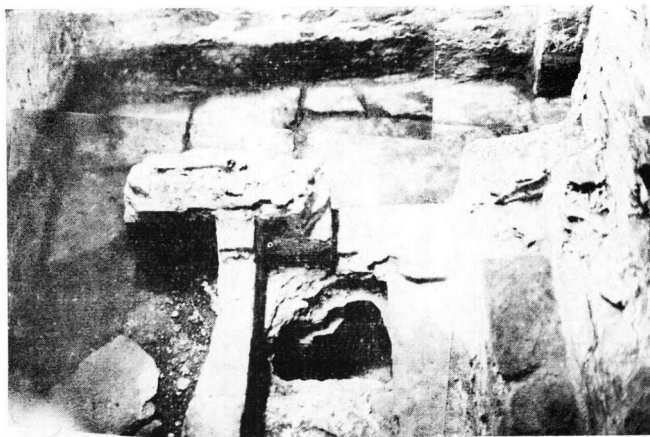

β. Άποψη του χώρου υγιεινής.



α. Ο χώρος τροφοδοσίας της εστίας.  
Αριστερά ίχνος του τοίχου που έκλεινε το χώρο (βέλος).  
Δεξιά ο τοίχος της εστίας με τον καπναγωγό.



β. Δυτικός τοίχος του χώρου τροφοδοσίας.  
Βέλος στο στόμιο κάθετου κεραμικού αγωγού.



τη σειρά που είναι τοποθετημένοι παραθετικά αρχίζοντας από την είσοδο) (σχ. 1): δροσερό χώρο (sadivan) τον αντίστοιχο με το apodyterium, που σώζεται σε ερείπια (μόνο κάτω μέρος τοίχων), το χλιαρό χώρο (karaluk), που αντιστοιχεί στο tepidarium, τους υγρούς χώρους, το ζεστό χώρο (mejdán) αντίστοιχο του caldarium, το μικρό χώρο ατομικής χρήσης (trashana, αντίστοιχο του depilatorium), τη δεξαμενή νερού (hazna) και τέλος το χώρο για την προστασία και την τροφοδοσία της εστίας (kulhan) αντίστοιχο του praefurnium. Δίπλα στη χάζνα υπάρχει γεράνι για την παραγωγή νερού και μπροστά στο χώρο του συντριβανιού, όπου ήταν και η κυρία είσοδος, θα υπήρχε προστώο πιθανότατα ανοιχτό.

Το κτίριο σώζεται μερικά: οι ζεστοί χώροι είναι ορατοί, ενώ η περιοχή του συντριβανιού και του προστώου γκρεμισμένοι και μέχρι πρόσφατα κάτω από την επιφάνεια του εδάφους. Το τμήμα, που διασώθηκε πάνω από την επιφάνεια του εδάφους, είναι κατεστραμμένο περισσότερο από επεμβάσεις ανθρώπων, που, φαίνεται, έψαχναν για «θαμμένο θησαυρό», παρά από το χρόνο.

Τα υλικά δομής των τοιχοποιιών είναι σε σχετικά καλή κατάσταση και το κτίριο δεν έχει στατικές ζημιές. Οι παλιότερες σωζόμενες επεμβάσεις, που είναι και σήμερα ορατές στο μνημείο, θα εκτεθούν αργότερα στην περιγραφή.

Η τελευταία θ' αναφερθεί: 1) γενικά στα υλικά και τον τρόπο δομής των τοιχοποιιών και των κατασκευών κάλυψης (τρούλος, στέγαση), 2) στους σωζόμενους χώρους, αρχίζοντας από το σημερινό χώρο εισόδου.

### *1. Γενικά για τα υλικά, τον τρόπο δομής τοιχοποιιών και κατασκευών κάλυψης*

α) **Τοίχοποιίες.** Οι τοιχοποιίες του μνημείου είναι χτισμένες με πέτρα και πλίνθους κατά μίμηση του βυζαντινού πλιθοπερίκλειστου συστήματος, ενώ οι θόλοι και ο τρούλος είναι χτισμένοι μόνο με πλίνθους. Οι πλίνθοι είναι τετράγωνοι (διαστ.  $29 \times 29 \times 3$ ) και έχουν τοποθετηθεί σε οριζόντιες σειρές—έναν ανάμεσα στις οριζόντιες σειρές των λίθων και από τρεις οριζόντιοι μετά από κάθε δύο λίθους περίπου. Είναι γνωστό ότι αυτός ο τρόπος δόμησης (μίμηση βυζαντινού πλιθοπερίκλειστου συστήματος) δεν είναι σπάνιος στο μακεδονικό χώρο, ιδιαίτερα κατά την πρώτη περίοδο της τουρκοκρατίας αλλά και αργότερα. Οι τοίχοι (πίν. 4α), 80 εκ. πάχους, είναι αρκετά προσεκτικά κτισμένοι, έτσι ώστε να μπορούσαν να μείνουν ανεπίχριστοι εξωτερικά. Σπάνια, σε ορισμένα σημεία στις γωνίες χαμηλά, υπάρχουν μεγάλοι λαξευμένοι λίθοι πιθανότατα σε



δεύτερη χρήση<sup>1</sup> (πίν. 4β), αν κρίνουμε από τις διαστάσεις και τη μορφή τους. Στις τοιχοποιίες δεν παρατηρήθηκαν ξυλοδεσιές αν και αναμένονταν. Ελπίζω ότι μετά την καθαίρεση των κονιαμάτων θα δοθεί η ευκαιρία να εντοπιστεί η θέση τους.

Στην πίσω πλευρά του κτιρίου, το κάτω μέρος των τοίχων, όπου επισημαίνουμε την κατασκευαστική φάση παλιότερου κτίσματος, καθώς και οι κιονίσκοι των υποκαύστων, είναι χτισμένοι με πλίνθους.

Παρατηρήσαμε ότι μερικοί από τους τοίχους είναι διπλοί. Φαίνεται δηλαδή ότι χτίστηκε πρώτα η μια πλευρά, η εσωτερική, και μετά η άλλη, η εξωτερική, σε επαφή με την πρώτη. Αυτό αποκτά ιδιαίτερη σημασία στους χώρους, που εμφανίζεται η πρώτη φάση (το πρωταρχικό κτίριο), όπως θα δούμε αργότερα. Δίνεται η εντύπωση ότι υπάρχει μια βασική τοιχοποιία, που είναι επενδεδυμένη εξωτερικά με άλλη, χτισμένη με τον ατελή πλινθοπερίκλειστο τρόπο δόμησης.

Μια προσεκτική παρατήρηση δείχνει ότι το μνημείο έχει αρκετές επαναληπτικές προσθήκες στην τοιχοποιία. Αυτό γίνεται ιδιαίτερα αντιληπτό σε ορισμένα σημεία των χώρων που διασώθηκαν (π.χ. κιονίσκοι υπόκαυστου), αλλά και όσων αποκαλύφθηκαν με την ανασκαφή.

**β) Κ α τ α σ κ ε υ έ ς κ ά λ υ ψ η ς.** Εκτός από το μείνταν, που στεγάζεται με τρούλο, οι υπόλοιποι σωζόμενοι χώροι καλύπτονται με θόλους. Μπορούμε να πούμε ότι οι θόλοι είναι αρκετά καλά διατηρημένοι στους χώρους. Το κονίαμα, που χρησιμοποιήθηκε για το συνδετικό αρμολόγημα ανάμεσα στα υλικά δομής, είναι πολύ ισχυρό και τα συγκρατεί πολύ αποτελεσματικά.

Όμως μεγάλος αριθμός πλίνθων είναι σε πολλά μέρη κατεστραμμένος, τόσο ώστε, ιδιαίτερα στους χώρους που ήταν περισσότερο εκτεθειμένοι ή υγροί, σ' ορισμένα σημεία δεν υπάρχουν καθόλου πλίνθοι, παρόλο που το κονίαμα γύρω τους σώζεται ακόμα. Όλες οι θολωτές κατασκευές και ο τρούλος είναι πλινθόκτιστες. Τα κενά ανάμεσα στους θόλους γεμίζονταν με τραχύ μάζο, ώστε να επιτυγχάνεται η επιθυμητή μορφή και η κλίση της στέγης. Εξωτερικά στη στέγαση παρατηρήσαμε ότι κοντά στον τρούλο, όπως και στη νότια πλευρά του μνημείου, υπάρχουν δύο στρώσεις κεραμιδιών, πράγμα που δείχνει ότι η στέγη ίσως ανακατασκευάστηκε μερικά, ή επιδιορθώθηκε. Σήμερα σώζονται πολύ λίγα κεραμίδια, και αυτά σπασμένα. Ευτυχώς μερικά σώθηκαν εντοιχι-

1. Υλικό σε δεύτερη χρήση υπάρχει και στ' άλλα μνημεία, όπως π.χ. στο τζαμί, που βρίσκεται λίγο μακρύτερα από το χαμám και είναι επίσης χτισμένο με αρκετό από το αρχαίο υλικό (δόμοι), ιδιαίτερα στη βάση του.

σμένα σε ορισμένες θέσεις της εξωτερικής πλευράς των τοίχων και έτσι έχουμε την ευκαιρία να δούμε το σχήμα και το μέγεθός τους. Το κονίωμα, που χρησιμοποιήθηκε ως υπόστρωμα για τα κεραμίδια, είχε, όπως φαίνεται, μεγάλη ποσότητα ασβέστη.

Οι ζημιές (σε σχήμα μεγάλων ανοιγμάτων), που παρατηρούνται στον τρούλο του μείνταν και στο θόλο των υγρών χώρων, όπως και το δένδρο (συκιά), που είχε φυτρώσει δίπλα στο λουτρό, δείχνουν ότι πιθανότατα το μνημείο κάποτε ήταν σκεπασμένο με χώμα, σχεδόν μέχρι τις αρχές των θόλων<sup>1</sup> (βλ. φωτ. αρχείο 9ης Ε.Β.Α). Ο τρόπος με τον οποίο έχουν γίνει οι καταστροφές, δηλαδή ζημιές στον τρούλο από λάξευση ανάμεσα στα δύο μικρά οκτάγωνα ανοίγματα για φωτισμό, δείχνει ότι έχει χρησιμοποιηθεί εργαλείο (πίν. 5α,β), και επιπλέον φανερώνει πρόθεση και όχι τυχαίο περιστατικό. Ακόμα επισημαίνεται ότι πιθανότατα η είσοδος στο μνημείο έγινε κάποτε από πάνω και όχι από το σημερινό άνοιγμα της εισόδου, πράγμα που δεν ήταν δύσκολο μετά την επέμβαση στον τρούλο. Αυτό σημαίνει ότι το σημερινό άνοιγμα-είσοδος πιθανότατα για ορισμένο διάστημα δεν ήταν ορατό ή βατό.

Πάντως ο τρούλος, που έχει εξωτερικά ένα χαρακτηριστικό παραβολοειδές σχήμα (πίν. 5, σχ. 2), εξαιτίας της στατικής του λύσης και του ισχυρού κονιάματος ανάμεσα στους αρμούς των δομικών υλικών μπόρεσε να διατηρηθεί από στατική άποψη σε άριστη κατάσταση παρά τη βίαιη επέμβαση που αναφέραμε πιο πάνω. Το άνοιγμα στον τρούλο (σχ. 4) ε-

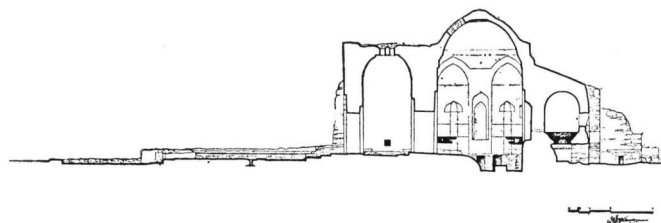

Σχ. 4. Η κατά μήκος τομή (υπάρχουσα κατάσταση).

πειδή βρίσκεται στη ζώνη πιέσεων μέχρι 51° 49' μοίρες από τον κάθετο άξονα (σχ. 10β) δεν είχε κανενός είδους επίδραση στην κατασκευή και

1. Το φθινόπωρο του 1984 η 9η Εφορεία Βυζαντινών Αρχαιοτήτων Θεσσαλονίκης με την ευκαιρία των ανασκαφών απομάκρυνε το χώμα, που έκρυβε το μνημείο σε μεγάλο ύψος, σχεδόν μέχρι 2 μ., προς την ανατολική πλευρά.

στη στατική συμπεριφορά της τοιχοποιίας του τρούλου. Η εσωτερική επιφάνεια του τρούλου είναι τμήμα σφαίρας όπως και η εξωτερική. Διαφορετική εντύπωση δίνεται εξαιτίας του υποστρώματος από κονίαμα για τα κεραμίδια, που έχει σωθεί μόνο στην κορυφή του. Το κέντρο της σφαίρας βρίσκεται μερικά εκατοστά πάνω από το επίπεδο της γένεσης του τρούλου, που έχει διάμετρο μέσης γραμμής 1,90 μ. και πάχος τοιχοποιίας 30 εκ. Ο τρούλος εδράζεται σε χαμηλό οκταγωνικό τύμπανο και αυτό το τύμπανο σε τετράγωνη βάση (σχ. 4,9, πίν. 5).

Στην εξωτερική πλευρά του τυμπάνου παρατηρούνται σωλήνες για τον εξαερισμό του μείνταν (που τα στόμιά τους-οπές είναι ορατά και εσωτερικά) στις κατάλληλες θέσεις<sup>1</sup> και εσωτερικά τουλάχιστον φαίνεται ότι οι σωλήνες για εξαερισμό είχαν κεραμικό καπάκι, έτσι ώστε να μπορούν να κλείνουν και ο εξαερισμός να γίνεται πολύ αργά, για να αποφεύγονται οι μεγάλες αλλαγές θερμοκρασίας της ατμόσφαιρας στον εσωτερικό χώρο<sup>2</sup> (πίν. 6α, β). Το καπάκι είναι τοποθετημένο στο ίδιο επίπεδο με το κονίαμα, έτσι ώστε είναι ορατή μόνο μια στρογγυλή οπή 1-2 εκ. διαμέτρου.

Οκτάγωνα ανοίγματα για φωτισμό, που σήμερα είναι ακάλυπτα, έκλειναν με τα τυπικά γυάλινα «ποτήρια»<sup>3</sup> (σχ. 7) που βέβαια δεν σώζονται σήμερα. Έτσι το εσωτερικό του λουτρού βρίσκεται αυτή τη στιγμή εντελώς ανοιχτό και εκτεθειμένο στις καιρικές συνθήκες.

## 2. Οι σωζόμενοι χώροι

α) Ο σημερινός χώρος εισόδου: χλιαρός χώρος (καπαλούκ). Ο χώρος αυτός είναι ορθογώνιο παραλληλόγραμμο διαστάσεων 2,20 × 6,70 μ. Η είσοδος βρίσκεται στη νότια πλευρά και από αυτόν το χώρο μπαίνει κανείς, μέσα από δύο ανοίγματα, στους υπόλοιπους χώρους του χαμάμ. Τα ανοίγματα αυτά τελειώνουν στο άνω μέρος τους σε απλό οξυκόρυφο τόξο, που βρίσκεται σε εσοχή (πίν. 6), ενώ η είσοδος στο χλιαρό χώρο έχει ειδική διαμόρφωση (πίν. 8, σχ. 2) εξωτερικά, όπως εκείνη του Bey-Hamam της Θεσσαλονίκης. Το πρώτο άνοιγ-

1. Τα ανοίγματα για τον εξαερισμό ήταν συνήθως στις εσοχές, όπως διαπιστώσαμε με επιτόπια έρευνα σε τρία χαμάμ στη Θεσσαλονίκη, αλλά και από περιγραφές άλλων χαμάμ στη βιβλιογραφία. Στο χαμάμ της Απολλωνίας όμως φαίνεται ότι έχουμε διαφορετική λύση. Τα ανοίγματα για τον εξαερισμό πιθανότατα κάποτε να έκλειναν εντελώς.

2. Η υπόθεση αυτή βασίζεται ακριβώς στη μορφή και τη θέση, στον εσωτερικό χώρο, των στομιών των αεραγωγών.

3. K. Klinghardt, Türkische Bäder, Stuttgart 1928, 20. Στο μνημείο βρέθηκαν υπολείμματα από παλιό γυαλί σε μερικά σημεία, που πιθανόν να προέρχονται από τέτοια «ποτήρια».

μα, που βρίσκεται στο κέντρο του τοίχου, απέναντι από την είσοδο του καπαλούκ (νότια πλευρά) (σχ. 1, 4), οδηγεί στο μείνταν, ενώ το δεύτερο, που βρίσκεται στην ανατολική στενή πλευρά του καπαλούκ (σχ. 1, πίν. 6β), οδηγεί στο μικρό χώρο υγιεινής. Στο καπαλούκ υπήρχε δάπεδο από πέτρινες πλάκες, που πιθανότατα αντικατέστησαν προηγούμενες. Το δάπεδο αυτό είναι κατεστραμμένο με τον ίδιο τρόπο, όπως και τα δάπεδα σ' άλλους τους άλλους χώρους.

Στον ίδιο χώρο θα υπήρχε κατασκευή δευτέρου επιπέδου<sup>1</sup> (σχ. 4, 8) για ξάπλωμα, ξεκούραση και ζέσταμα των επισκεπτών.

Στους τοίχους φαίνονται δύο φάσεις δόμησης. Ιδιαίτερα στην ανατολική και νότια τοιχοποιία υπάρχουν σαφή ίχνη τόξων, τα οποία χωρίζουν το χώρο συμμετρικά σε τρία μέρη. Τα τόξα αυτά ανήκουν σε προηγούμενη φάση του κτιρίου, όταν αυτό είχε στη θέση της σημερινής καμάρας τρεις τρουλίσκους ή φουρνικά<sup>2</sup> (πίν. 9α, β). Περισσότερες λεπτομέρειες γύρω από αυτό το θέμα θα μπορούσαμε να έχουμε μετά από την καθαίρεση του κονιάματος.

Επίσης από τον τρόπο της δόμησης φαίνεται ότι το άνω μέρος του χώρου—πάνω δηλαδή από τα ίχνη τόξων, που ανάφερα προηγουμένως—καθώς και ο θόλος ανήκουν οπωσδήποτε σε οψιμότερη φάση του μνημείου. Ο θόλος έχει κάτοψη ορθογώνιου παραλληλόγραμμου σχήματος και είναι ημικυλινδρικός με επίπεδη κλείδα (σχ. 4). Πέντε ζεύγη μικρών οκτάγωνων ανοιγμάτων στο μήκος του ημικυλινδρικού θόλου και από ένα παρόμοιο άνοιγμα στις στενές του πλευρές επιτρέπουν επαρκή αλλά διακριτικό φωτισμό στο χώρο. Το κονίαμα, που σε πολλές θέσεις έχει ασυνήθιστα ίχνη από χέρια ή πόδια (πίν. 9α), είναι φθαρμένο και αρκετά αποσπασμένο, έτσι ώστε πίσω από αυτό να φαίνεται η τοιχοδομή (πίν. 9β). Στο δυτικό τοίχο, κοντά στο δάπεδο, υπάρχει τετράγωνο άνοιγμα ίδιου βάθους όσο και το πάχος της τοιχοποιίας, που εξωτερικά είναι με

1. Το υλικό αυτού του επιπέδου (καθιστικού) δεν έχει εξακριβωθεί προς το παρόν. Θα μπορούσε να είναι κατασκευασμένο από πλάκες ή ξύλο. Εξάλλου στις γωνίες του χώρου υπάρχουν τετράγωνοι τοιχίσκοι, που πιθανότατα έφεραν πάνω τους τους δοκούς της κατασκευής του δαπέδου. Κρίνοντας από το συγκριτικό υλικό, αλλά και τη λογική του ότι για την επίστρωση αυτού του επιπέδου—εξαιτίας της χρήσης του—θα ήταν καταλληλότερο ένα «ζεστό» υλικό, νομίζω ότι υπάρχει μεγαλύτερη πιθανότητα το δάπεδό του να ήταν ξύλινο.

2. Λεπτομερής αποτύπωση σε μικρή κλίμακα δεν έγινε ακόμη για κάθε χώρο. Προς το παρόν δεν μπορεί να διευκρινιστεί με βεβαιότητα η αρχική κατασκευή. Σε ανάλογες περιπτώσεις εμφανίζονται και οι δύο λύσεις, όπως π.χ. τρουλίσκοι στο Persemb Hamam στην Προύσα, τρουλίσκος στο θόλο στο Çift Hamam του Giresun, φουρνικά στο Ayasofya Hamam στην Κωνσταντινούπολη.

επιμέλεια κλεισμένο, έτσι ώστε δεν μπορεί να γίνει αντιληπτό (σχ. 4). Η λειτουργία του δεν μπορεί ακόμη να ερμηνευτεί με βεβαιότητα<sup>1</sup>. Πάντως εδώ είναι σαφές ότι υπάρχει διπλή τοιχοποιία, όπως αναφέραμε ήδη, και μετασκευή του χώρου. Διακρίνονται σαφέστατα οι δύο φάσεις δόμησης.

β) Χώρος υγιεινής. Ο χώρος αυτός (διαστάσεων 2,70 × 2,40) έχει, όπως είδαμε, ιδιαίτερη είσοδο από το καπαλούκ και είναι τυπικός όσον αφορά τη μορφή και τη διάταξή του σε σχέση με άλλα χαμάμ.

Σ' αυτόν βρίσκονται δύο μικρότεροι χώροι (αποχωρητήρια), που οι διαχωριστικοί τους τοίχοι έχουν διασωθεί σε μικρό ύψος (περί τα 40 εκ., πίν. 10β). Εδώ έχει σωθεί το δάπεδο σε αρκετά καλή κατάσταση αλλά είναι ανασκαμμένο ενμέρει, έτσι ώστε μπορεί κανείς να δει κάτω από αυτό τα υπόκαυστα. Το δάπεδο είναι κατασκευασμένο από ορθογώνιες, μαρμάρινες πλάκες. Το κονίαμα και οι τοίχοι βρίσκονται στην ίδια κατάσταση όπως και στο καπαλούκ. Στη δυτική τοιχοποιία φαίνονται επίσης ίχνη από τόξο πίσω από το κονίαμα, χωρίς να μπορεί να δικαιολογηθεί, προς το παρόν, κατασκευαστικά η ύπαρξή του. Ο βορινός τοίχος στο άνω μέρος είναι κατεστραμμένος εξαιτίας της βίαιας διεύρυνσης ενός ή δύο μικρών, πιθανότατα οκταγωνικών, ανοιγμάτων, που υπήρχαν για φωτισμό ή αερισμό σ' αυτό το σημείο, με αποτέλεσμα να προκύψει μια μεγάλη οπή. Πιστεύουμε ότι και αυτή η ζημιά ήταν αποτέλεσμα της προσπάθειας κάποιων να μούν μέσα στο κτίριο, όταν αυτό ήταν σκεπασμένο με χώμα. Στο θόλο, προς την ανατολική πλευρά, πάνω από το διάδρομο του χώρου υγιεινής υπάρχουν πέντε μικρά οκταγωνικά ανοίγματα για φωτισμό, κι έτσι ο διάδρομος μπροστά στα δύο αποχωρητήρια είναι αρκετά φωτισμένος. Στον τοίχο φαίνονται σωληνες για ζεστό και κρύο νερό και τα στόμιά τους δείχνουν τη θέση παροχής νερού (βρύσες).

γ) Ζεστός χώρος: μεϊντάν. Αυτός ο χώρος είναι ο κεντρικός, σημαντικός για την τυπολογική τοποθέτηση του κτιρίου, και ο πιο ενδιαφέρων από αρχιτεκτονική άποψη από τους μέχρι σήμερα σωζόμενους χώρους. Είναι σε κάτοψη οκτάγωνος, με άνισες πλευρές (σχ. 1, 10)· συγκεκριμένα έχει 4 στενές και 4 φαρδιές πλευρές. Οι 4 στενές έχουν: προς βορρά και δύση απο μια ρηχή εσοχή, στη νότια πλευρά το άνοιγμα που

1. Για να μιλήσουμε με περισσότερη ακρίβεια γι' αυτό το άνοιγμα, καθώς και για άλλα στοιχεία, που δεν μπορούν ακόμη να ερμηνευτούν, θα έπρεπε να ερευνησουμε περισσότερο το κτίριο σε σχέση με το προηγούμενο, που πάνω του κτίστηκε το υπάρχον, πράγμα που για πρακτικούς και τεχνικούς λόγους δεν στάθηκε δυνατό σ' αυτή τη φάση της μελέτης. Μια τέτοια σε βάθος έρευνα θα μπορεί να γίνει, όταν αποφασιστούν συστηματικές εργασίες αποκατάστασης.

συνδέει με ένα πολύ μικρό χώρο, προορισμένο προφανώς για ατομική χρήση. Οι εσοχές έχουν διπλό αναστραμμένο οξυκόρυφο τόξο στο άνω μέρος, ενώ οι εισοδοί έχουν απλό οξυκόρυφο τόξο (πίν. 6β, 8β). Οι φαρδιές πλευρές του οκταγώνου είναι στην πραγματικότητα νοητές, γιατί ουσιαστικά κάθε μία από αυτές αποτελεί ορθή προβολή του τόξου, μιας μεγάλης πεντάπλευρης κόγχης (σχ. 10α). Οι κόγχες αυτές είναι σε κάτοψη το ήμισυ ενός οκταγώνου, που οι πλευρές του άνω μέρους του έχουν διαφορετικές διαστάσεις από ό,τι εκείνες του κάτω. Η παραπάνω κατασκευή είναι αποτέλεσμα της ύπαρξης δύο μικρών λοφίων σε δύο από τις πέντε πλευρές του παραπάνω ημι-οκταγώνου (πίν. 7β). Οι μεγάλες πεντάπλευρες κόγχες τελειώνουν στο άνω μέρος τους σε λοφία.

Όλο αυτό το σύστημα φέρει τον τρούλο, που σε κάτοψη είναι κύκλος με διάμετρο 1,74 μ. Ο κύκλος αυτός εφάπτεται σχεδόν στο κέντρο των μεγάλων πλευρών του κεντρικού οκταγώνου, που αναφέρθηκε προηγουμένα (σχ. 1, 4, 10). Η κάθετη τομή του τρούλου στην εσωτερική πλευρά είναι ημικύκλιο και στην εξωτερική παραβολοειδής (σχ. 10β). Στον τρούλο υπάρχουν 19 μικρά οκταγωνικά ανοίγματα για φωτισμό, που έκλειναν με τα γυάλινα ποτήρια, για τα οποία ήδη μιλήσαμε. Η τοιχοποιία αυτού του χώρου είναι φέρουσα και κτισμένη από τούβλα και πέτρες, ενώ οι κόγχες και τα τόξα είναι κτισμένα μόνο από τούβλα. Τα τόξα, τα ανοίγματα, καθώς και οι κόγχες, είναι οξυκόρυφα. Το κονίαμα είναι αποσπασμένο και κατεστραμμένο τόσο από ανερχόμενη υγρασία, όσο και από το διάστημα που λειτουργούσε το χαμάμ, όπως επίσης και—ακόμα περισσότερο—από την επίδραση της ατμόσφαιρας. Περίπου 35 εκ. πάνω από το δάπεδο (δηλ. πάνω από την επιφάνεια ενός είδους κτιστού καθιστικού (σχ. 4), οι τοιχοποιίες είναι κατεστραμμένες και ανασκαμμένες από αγνώστους και σε άγνωστο χρόνο, έτσι ώστε σήμερα είναι ορατοί οι σωλήνες για το κρύο και το ζεστό νερό, όπως και το σύστημα των καναλιών για το ζεστό αέρα (σύγκρινε σχέδιο 5). Οι σωλήνες και τα κανάλια ήταν κτισμένα μέσα στο πάχος του τοίχου. Εξαιτίας των ζημιών είναι ορατός ο τρόπος δόμησης και εντοιχίσης των σωληνώσεων σε οριζόντια τομή του τοίχου (πίν. 10α). Σε τομή φαίνονται τούβλα και πέτρα συνδεδεμένα με ισχυρό κονίαμα και στην εσωτερική πλευρά της τοιχοποιίας ο κεραμικός σωλήνας για το νερό, διαμέτρου περίπου 12 εκ., και το κανάλι για το ζεστό αέρα, που έχει τετραγωνική διατομή. Στην επιφάνεια του τοίχου είναι ενσωματωμένα (επένδυση) κεραμικά πλακίδια, διαστάσεων 22×16×1,5 εκ., τα οποία καλύπτει στρώμα κονιάματος και πάνω από αυτό στρώσεις χρώματος. Οι τοίχοι δεν έχουν άλλη διακόσμηση εκτός από μια φαρδιά μπορντούρα στο κάτω μέρος τους με απλό γεωμετρικό σχέδιο σε βαθιές αποχρώσεις του κόκκινου και του μπλέ.

Σ' αυτόν το χώρο έχουν σωθεί δύο από τις μαρμάρινες γούρνες, που βρίσκονταν κάτω από τις βρύσες στις τέσσερις μεγάλες κόγχες.

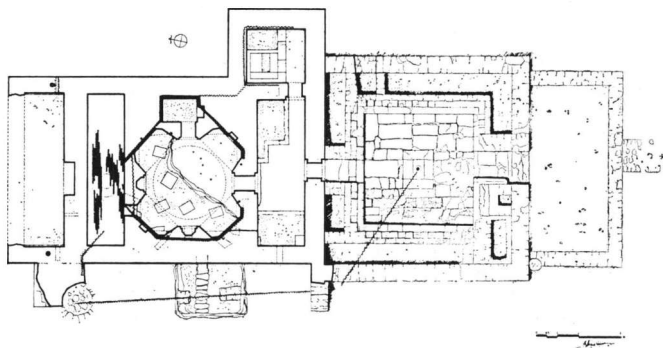

Σχ. 5. Σχέδιο λειτουργίας (ζεστό, κρύο, νερό, ζεστός αέρας)  
(τεθλασμένη: κρύο νερό, τελείες: ζεστό νερό).

Το δάπεδο του χώρου, που πιθανότατα ήταν κατασκευασμένο από πέτρινες πλάκες διαφορετικών διαστάσεων, είναι επίσης κατεστραμμένο και ανασκαμμένο από άγνωστα άτομα σε άγνωστη εποχή<sup>1</sup>. Οι πλάκες του δαπέδου θα ήταν τοποθετημένες επάνω στους κιονίσκους του υποκαύστου—είναι ορατά τα σημεία έδρασής τους στην τοιχοποιία. Τα υπόκαυστα είναι σήμερα ορατά, επειδή δεν υπάρχει πλέον το δάπεδο και το μπάζο (σχ. 1,4). Τα δομικά υλικά, που βρίσκονταν στο χώρο αυτό σχεδόν μέχρι το επίπεδο του δαπέδου, είναι ενμέρει απομακρυσμένα. Δεν μπορούμε να είμαστε σίγουροι ότι το δάπεδο ήταν κατασκευασμένο μόνο από πέτρινες πλάκες. Ίσως αυτές να είχαν θέση υποστρώματος για πιθανό μαρμάρινο πάτωμα<sup>2</sup>, που ήταν τοποθετημένο επάνω τους. Δεν φαίνεται όμως να υπήρχε κάποια ειδική κατασκευή δαπέδου όπως σε άλλες γνωστές μας περιπτώσεις<sup>3</sup> μεγαλύτερων λουτρών. Είναι πολύ πιθανό

1. Προφορικές μαρτυρίες αναφέρονται σε τέτοιου είδους επεμβάσεις μέχρι και πολύ πρόσφατα. Η 9η Ε.Β.Α. καθάρισε το χώρο αυτό στα πλαίσια των ανασκαφών του 1983, έτσι ώστε να μπορεί να γίνει αποτύπωση υπάρχουσας κατάστασης στο μεγαλύτερο μέρος.

2. Βλ. σχετικά με κατασκευές δαπέδων λουτρώνων Paulus - Wissowa, Realenzyklopaedie IX/17, 353, λήμμα «Hypocaustum». Επίσης Τ. Iva nov, Etude sur l'hypocauste de l'époque romaine e de la haute époque byzantine en Bulgarie, «Arheologia» 1 (1971) 23-44.

3. Αναφέρομαι εδώ στις περιπτώσεις των λουτρών Jahudi Hamam και Bey Hamam

και εδώ, όπως και σε άλλα μικρότερα λουτρά, οι μαρμάρινες ή πέτρινες πλάκες να είχαν στερεωθεί κατευθείαν επάνω στους κιονίσκους του υποκαύστου ως οροφή και ήταν ταυτόχρονα και το δάπεδο του ζεστού χώρου, όπως ήταν συνηθισμένο σε παλιότερες κατασκευές<sup>1</sup> (ρωμαϊκές, παλαιοχριστιανικές).

Οι κιονίσκοι του υποκαύστου ήταν κτισμένοι από τούβλο και δεν έχουν όλοι το ίδιο μέγεθος. Οι διαστάσεις διαφέρουν ανάλογα με τη θέση τους.

Όσοι από αυτούς φαίνονται κάτω από τις τοιχοποιίες και κάτω από τη δεξαμενή νερού, έχουν ενμέρει προσκτίσματα, δηλαδή δύο φάσεις δόμησης σε διαφορετικό ύψος και πάχος.

δ) Ο μικρός χώρος δίπλα στο μείντάν: *depilatorium* (τουρκ.: *trasha na*). Βρισκόμαστε σ' ένα πολύ μικρό χώρο, διαστάσεων 1 × 1,60, για ιδιωτική σίγουρα χρήση, που προβλεπόταν πιθανότατα για αποτρίχωση. Η αποτρίχωση ήταν απαραίτητη, αυστηρά ιδιωτική διαδικασία σύμφωνα με το κοράνι και απαιτούσε ιδιαίτερο χώρο στα λουτρά<sup>2</sup>. Συνήθως ο χώρος για την αποτρίχωση βρίσκεται δίπλα στο καπαλούκ (βλ. συγκριτικό υλικό), αλλά επειδή στη δική μας περίπτωση δεν υπάρχουν στοιχεία, ότι ένας τέτοιος χώρος μπορούσε να υπάρχει εκεί και επειδή δεν υπάρχουν στο λουτρό αυτό όλοι απολύτως οι χώροι, που υπήρχαν σε μεγάλα λουτρά, συμπεραίνουμε ότι πιθανότατα ο χώρος της αποτρίχωσης ήταν αυτός, που βλέπουμε δίπλα στο μείντάν. Επιπλέον οι μικρές του διαστάσεις συνηγορούν σε μια τέτοια υπόθεση. Άλλωστε ο Η. Kreševljaković, που εξετάζει τα λουτρά της Βοσνίας και

στη Θεσσαλονίκη. Λεπτομέρειες για την κατασκευή του υπόκαυστου του πρώτου περιέλαβα σε ανακοίνωση: «Παρατηρήσεις πάνω στη διάγνωση των ζημιών του Γιαχουντί-χαμιάμ» στο «Διεθνές Συμπόσιο Αναστήλωσης Βυζαντινών και Μεταβυζαντινών Μνημείων», Θεσσαλονίκη Δεκ. 1985, Πρακτικά, 203-216. Πληροφορίες για την κατασκευή του υποκαύστου του δεύτερου είχα από συζήτηση με τη συνάδελφο αρχιτέκτονα Αννί Ζόμπου, που την ευχαριστώ θερμά. Οι κατασκευές διαπέδων και στα δύο λουτρά έχουν πολλά κοινά στοιχεία με όσες αναφέρει ο *Teofil Ivanov*, ό.π., 35. Στην περίπτωση του χαμιάμ της Απολλωνίας όμως, που οι χώροι ήταν πολύ μικρότεροι, θα μπορούσε να δικαιολογηθεί απλούστερη κατασκευή, όπως τα «αιωρούμενα» (*suspensurae*) δάπεδα, που αναφέρει ο Βιτρούβιος.

1. Ο Βιτρούβιος αναφέρει «αιωρούμενα» δάπεδα, θερμαινόμενα από τα υπόκαυστα, που στην οροφή τους υπήρχαν κεραμικές πλάκες στερεωμένες με σιδερένιες ράβδους. Τα διπλά δάπεδα (αντίστοιχα οροφές υποκαύστων) αποτελούσαν πιο βελτιωμένη λύση, βλ. *De Architectura Libri decem*, 5ο βιβλίο, κεφ. X, 1-3 (125, σειρ. 1-25 και 126 σειρ. 1-10).

2. *K. Klinghardt*, ό.π., 13, και *H. Kreševljaković*, *Banja u Bosni i Hercegovini*, Sarajevo 1952, 51-52, 127-131.



Ερζεγοβίνης, αναφέρει ότι ο χώρος αυτός βρισκόταν στις παραπάνω περιοχές δίπλα στο μείντάν (βλ. σ. 153, υποσ. 2). Στην ανατολική του πλευρά υπάρχει εσοχή, που στο κάτω μέρος της είναι πεντάπλευρη, ενώ στο άνω ορθογώνιο παραλληλόγραμμο. Ο χώρος είναι καλυμμένος με ημικυλινδρική καμάρα. Το κόνιαμα είναι σε κακή κατάσταση και το δάπεδο όπως και στους άλλους χώρους δεν υπάρχει πλέον. Φαίνονται μόνον οι θέσεις της έδρασης των πλακών του στην τοιχοποιία. Στους τοίχους είναι ορατοί οι σωλήνες για ζεστό και κρύο νερό, καθώς και τα κανάλια του ζεστού αέρα.

ε) Δεξαμενή νερού (χάζνα), εστία και χώρος τροφοδοσίας της φωτιάς (κιουλχάν). Αυτοί οι δύο χώροι είναι οι σημαντικότεροι για τη λειτουργία του λουτρού. Ο χώρος, όπου αποθηκεύονταν το νερό και από όπου διοχετευόταν στις βρύσες του λουτρού, έχει κάτοψη ορθογώνιου παραλληλόγραμμου, διαστάσεων  $7 \times 1,70$  μ. και καταλαμβάνει όλο το εύρος του λουτρού (σχ. 1). Είναι τυπική η διάταξη του όσον αφορά την κάτοψη για πολλά λουτρά, εξαιτίας της λειτουργίας του. Σήμερα έχει πρόσβαση από δύο πλευρές: α) από την πλευρά του μείντάν, μ' ένα μικρό τετράγωνο άνοιγμα, διαστάσεων  $59 \times 46$  εκ., σε σχήμα παραθύρου στην ανατολική πλευρά της μεγάλης βορειοδυτικής εσοχής του μείντάν (πίν. 6α, 10α). Αυτό το άνοιγμα είναι τοποθετημένο εκεί επίτηδες, έτσι ώστε μέσα από αυτό—ανοίγοντας σιδερένιο πορτάκι—να μπαίνει ο ατμός στο μείντάν, όταν απαιτείται σε μεγάλη ποσότητα, και παράλληλα να μπορεί να είναι, αν χρειαστεί, επισκέψιμος και να ελέγχεται ο χώρος της δεξαμενής<sup>1</sup>, β) ο δεύτερος τρόπος πρόσβασης στη δεξαμενή είναι σήμερα από το χώρο της εστίας (κιουλχάν), δηλαδή από το χώρο, που βρίσκεται κάτω από τη δεξαμενή (χάζνα) και που σώζεται σε σχετικά καλή κατάσταση. Όταν το κτίριο λειτουργούσε, αυτός ο τρόπος εισόδου στη δεξαμενή δεν ήταν εφικτός, αλλά σήμερα, επειδή δεν υπάρχει πλέον η αρχική κατασκευή και επειδή είναι κατεστραμμένη η καπνοδόχος, όλο το σύστημα είναι ανοιχτό, ορατό και επισκέψιμο. Στο κέντρο περίπου του τοίχου μεταξύ της δεξαμενής και του χώρου τροφοδοσίας της φωτιάς βρισκόταν η καπνοδόχος (πίν. 2β).

Η εστία ήταν ακριβώς κάτω από το καζάνι της δεξαμενής, σ' έναν ειδικό χώρο, που επικοινωνούσε με τα υπόκαυστα, και με τρόπο που επιτυγχάνονταν ταυτόχρονα δύο λειτουργίες: από τη μια το ζέσταμα του νερού (καζάνι) και από την άλλη το ζέσταμα του αέρα (υπόκαυστα). Η δεξαμενή στεγάζεται με κυλινδρική καμάρα, που έχει επίπεδη κλειδα. Στο

1. H. Kreševljaković, ό.π., 29.

δάπεδο, στη θέση που βρίσκεται ακριβώς πάνω από την εστία, υπάρχει άνοιγμα για καζάνι ειδικής κατασκευής<sup>1</sup>, όπου θερμαινόταν συνεχώς το νερό (σχ. 1, 4, 8). Το κυκλικό άνοιγμα, όπου ήταν τοποθετημένο το καζάνι, έχει στο κάτω μέρος 70 εκ. διάμετρο, ενώ επάνω καταλαμβάνει σχεδόν όλο το εύρος του χώρου της δεξαμενής και έχει διατομή προσαρμοσμένη στο σχήμα του καζανιού (σχ. 4). Στο μεταλλικό καζάνι θερμαινόταν συνέχεια το νερό. Το θερμαινόμενο νερό από τη χάζνα πήγαινε με σωλήνες στους χώρους λούσης<sup>2</sup>. Στο ύψος του δαπέδου της χάζνας, δεξιά και αριστερά από το άνοιγμα του καζανιού, είναι ορατοί οι σωλήνες που οδηγούσαν το νερό κατευθείαν στις βρύσες των μεγάλων εσοχών του μείντάν. Ο σωλήνας για το κρύο νερό βρίσκεται σε απόσταση 65 εκ. πάνω από το δάπεδο στη βορειοδυτική γωνία (σχ. 4). Αυτός ο σωλήνας φέρνει το νερό από την εξωτερική μικρή κινστέρνα, που βρίσκεται δίπλα στο βόρειο τοίχο της δεξαμενής, μέσα στην τελευταία<sup>3</sup> (σχ. 1, συγκρ. Κ. Klinghardt, ό.π., Abb. II, d, εικ. 11α).

Ακριβώς μετά από τη δεξαμενή υπάρχουν υπολείμματα του χώρου (αρχές τοίχων που σώζονται σε ύψος μέχρι 2,50 μ.), που ήταν προορισμένος για τους ανθρώπους, οι οποίοι τροφοδοτούσαν τη φωτιά και φρόντιζαν για την καλή λειτουργία του όλου συστήματος (πίν. 8). Τα άκρα των δύο τοίχων, που ορίζουν το κτίριο από αυτήν την πλευρά, εύκολα μπορούν να ερμηνευθούν σαν γωνίες του χώρου, άρα και του κτιρίου προς αυτή την πλευρά<sup>4</sup> (σχ. 1, 6, πίν. 11α βέλος). Οι εξωτερικές επιφά-

1. Όλες οι σχετικές λεπτομέρειες για την κατασκευή και λειτουργία των καζανιών και του νερού του χαμάμ βλ. Η. Κ ρ ε ε ν λ j a κ ο ν i ε, ό.π., 29-30. Επίσης Κ e m a l A h m e t A r u, Türk hamamları Etüdü, T.A.C. - 19249, 38, 39, 40, και μία σχετική περιγραφή στο Θ. Τ σ ι τ ρ ο ύ λ η, Ένα μικρό τουρκικό λουτρό στην Πισσιώνα Βασιλικών, «Χρονικά Χαλκιδικής» 36 (1981) 82 (εικ. 2, 17).

2. Ο Η. Κ ρ ε ε ν λ j a κ ο ν i ε αναφέρει ότι οι σωλήνες του ζεστού νερού, που το διαμοίραζαν από τη δεξαμενή στο κυρίως λουτρό, βρίσκονταν περί το 1,00-1,20 μ. πάνω από το δάπεδο της δεξαμενής, έτσι ώστε ποτέ να μη μείνει το χαμάμ χωρίς ζεστό νερό. Στην περίπτωση μας δεν εντοπίστηκε κάτι τέτοιο.

3. Είναι γνωστό από άλλα παραδείγματα ότι ο σωλήνας προσαγωγής κρύου νερού βρισκόταν πάνω από την επιφάνεια του νερού της δεξαμενής, όπως φαίνεται και στην περίπτωση του λουτρού της Απολλωνίας, και έφτανε μέχρι πάνω ακριβώς από το καζάνι. Βλ. σχετικά με την προσαγωγή του νερού στα χαμάμ Η. Κ ρ ε ε ν λ j a κ ο ν i ε, ό.π., 29-32, και σκότιστο στον Κ. Κ l i n g h a r d t, ό.π., 19 Abb 11. Επίσης βλ. περιγραφή Θ. Τ σ ι τ ρ ο ύ λ η, ό.π., 92, εικ. 2, 23, 24.

4. Συνήθως αυτός ο χώρος ήταν μια ελαφριά, πρόχειρη κατασκευή, αλλά εδώ η κατασκευή του βοηθητικού αυτού χώρου δεν διέφερε από εκείνη του υπόλοιπου κτιρίου. Ο ανατολικός και δυτικός τοίχος είναι προεκτάσεις των εξωτερικών τοίχων του κυρίως κτιρίου και σχηματίζουν ένα χώρο με στοιχεία λεπτομερειών (όπως το μικρό άνοιγμα, ανατολικά, έξοδοι σωλήνων, κιονίσκοι υποκαύστων κ.λ.), που λειτουργικά δεν του

νεις αυτών των άκρων έχουν την επεξεργασία τοιχοποιίας προορισμένης να είναι εμφανής—άρα αποτελούν τις γωνίες της πίσω όψης—, ενώ από την άλλη πλευρά φαίνεται ότι η τοιχοποιία συνεχιζόταν. Έτσι μπορούμε να ισχυριστούμε ότι προκύπτει ολόκληρο το σχήμα της κάτοψης

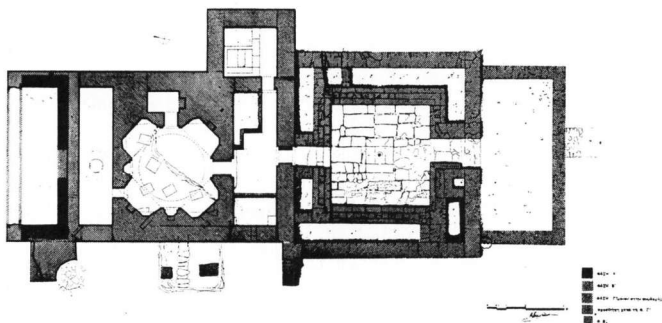

Σχ. 6. Οι φάσεις.

από αυτήν την πλευρά του κτιρίου (σχ. 6-9). Στις παρείees των παραπάνω τοίχων, σε ύψος 0,55 μ. από τη σημερινή στάθμη του εδάφους κι έξω από την εστία στην εσωτερική πλευρά του χώρου τροφοδοσίας, σώζονται οι περασιές έδρασης του δαπέδου στην τοιχοποιία (πίν. 11α, σχ. 4). Φαίνεται ότι αυτό εδραζόταν επάνω σε υπολείμματα παλιότερου υποκαύστου, που δεν χρησιμοποιήθηκε εξολοκλήρου ως βάση του τουρκικού λουτρού. Οι κιονίσκοι και τα κανάλια του είναι ορατά στη βάση όλων των τοίχων στο χώρο τροφοδοσίας της εστίας, και στον τοίχο ανάμεσα στη χάζνα και στο μείντάν.

Εξάλλου στους τοίχους, που χτίστηκαν πάνω σ' αυτά τα παλιά υπόκαυστα, στο χώρο τροφοδοσίας, έχουν ενσωματωθεί καθ' ύψος κεραμικοί σωλήνες (ένας σε κάθε τοίχο), διαμέτρου περίπου 12 εκ., που με βάση τη λειτουργία του χαμάμ, δεν μπορεί να ερμηνευτεί ικανοποιητικά η παρουσία τους στις θέσεις αυτές ως αεραγωγών του κτιρίου. Θεωρούμε την παρουσία τους ενδεικτική για την τοποθέτηση της τοιχοποιίας σε προγενέστερη φάση (πίν. 11α, β).

ήταν αναγκαία. Φαίνεται λοιπόν ότι είναι κατασκευασμένος με σκοπό τη μορφολογική κάλυψη, συμπλήρωση ή ενσωμάτωση τοιχοποιιών που προϋπήρχαν. Σχετικά με παρόμοιους χώρους βλ. H. Kreševljaković, ό.π., 29-31, και K. Klinghardt, ό.π., 19.

Είναι πιθανό το δάπεδο μπροστά στην εστία να μην ήταν στο ίδιο ύψος, όπως σε όλο το χώρο του κιουλχάν, αλλά κάπως πιο χαμηλό, πράγ-

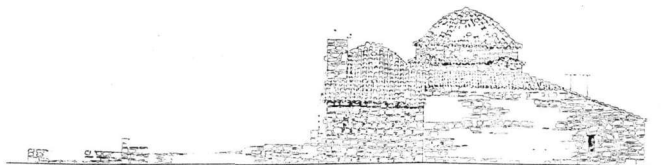

Σχ. 7. Αποκατάσταση: ανατολική όψη.

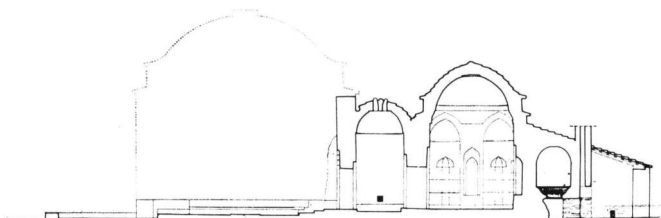

Σχ. 8. Αποκατάσταση: κατά μήκος τομή.

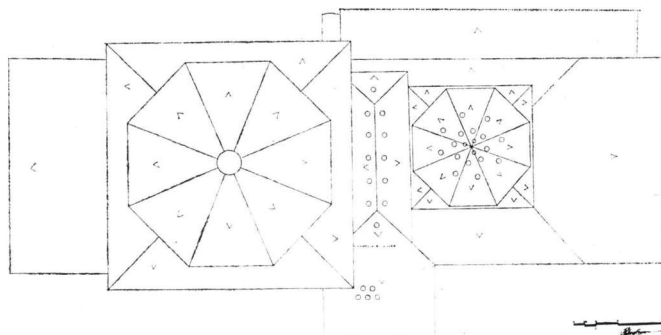

Σχ. 9. Σχεδιάγραμμα αποκατάστασης στεγών.

μα όχι ασυνήθιστο<sup>1</sup>.

Το άνοιγμα της εστίας διαμορφώθηκε σαν ημικυκλικό τόξο πλάτους 185 εκ. κτισμένο με τούβλα διαστάσεων 29 × 29 × 3 και επάνω από αυτό ήταν η καπνοδόχος, όπως φαίνεται και σήμερα από τα ίχνη (πίν. 2β).

Σ' αυτούς τους δευτερεύοντες αλλά σημαντικούς χώρους για τη λειτουργία του κτιρίου και για την τεχνολογία εκείνης της εποχής<sup>2</sup>, βλέπουμε πολύ καθαρά διάφορες παλιές επεμβάσεις στο κτίριο. Σε πολλά σημεία φαίνεται ότι η τοιχοποιία είναι διπλή, ή ο παλιός τοίχος είναι συμπληρωμένος με νεότερο. Ακόμη δεν γνωρίζουμε, αν αυτό αφορά μόνο ορισμένα σημεία στην τοιχοποιία ή τους τοίχους στο σύνολό τους. Σίγουρο είναι ότι μια μελλοντική έρευνα (καθαιρέσεις κονιαμάτων κ.λ.), που ελπίζουμε ότι θα γίνει σύντομα, θα συνεισφέρει πολύ περισσότερα στην αποσαφήνιση της δομής των τοιχοποιιών, των φάσεων και της χρονολόγησης του μνημείου.

#### *Χώροι και στοιχεία που αποκαλύφθηκαν με τις ανασκαφές*

Πριν από τις ανασκαφές στη νότια πλευρά του μνημείου υπήρχαν τα παρακάτω στοιχεία: Δύο τοιχοποιίες, σαν προεκτάσεις των δύο στενών πλευρών του καπαλούκ, που ορίζουν ανατολικά και δυτικά το δροσερό χώρο του σιντριβανιού (πίν. 2, α και σχ. 2). Στη δυτική πλευρά πάνω από τους προαναφερόμενους δύο τοίχους και στο ύψος περίπου του 1,5 μ. υπάρχει επιφάνεια με κονίαμα, που είναι σαφώς η εσωτερική παρειά ενός από τα παράθυρα του δροσερού χώρου (πίν. 7α). Στην εξωτερική όψη του καπαλούκ σώζεται κονίαμα και έγχρωμο επίχρισμα (ρόζ-μπέζ), που είναι χαρακτηριστικό για εσωτερικούς χώρους και δηλώνει την ύπαρξη του δροσερού χώρου (πίν. 2α, 7α).

Μετά την ανασκαφή εμφανίστηκαν: ο δροσερός χώρος και η θέση σιντριβανιού, το προστώο και μέρος δρόμου μπροστά του, το στόμιο πιθανόν πηγαδιού και στοιχεία του συστήματος αποχέτευσης-εξαέρωσης υποκαύστων. Σε στοιχεία των παραπάνω χώρων δεν μπορούμε να αναφερθούμε εδώ, γιατί η ανασκαφή είναι ακόμη अधομοσίευτη<sup>3</sup>. Αναμένεται

1. Βλ. σχετικά Κ. Klinghardt, ό.π., 19 εικ. 11, που τη χρησιμοποιεί και ο Kemal Ahmet Aru, ό.π., όπου το δάπεδο του praefurnium είναι μπροστά στην εστία χαμηλότερο και από το δάπεδο της ίδιας της εστίας, ενώ στον υπόλοιπο χώρο είναι περίπου στο επίπεδο του δαπέδου του λουτρού. Ο H. Kreševljaković, ό.π., 30, μας λέει ότι συνήθιζαν μέρος του δαπέδου του praefurnium να είναι σκαμμένο στο ίδιο επίπεδο με εκείνο των υποκαύστων.

2. Συγκρ. Κ. Klinghardt, ό.π., 19 εικ. 1, και H. Kreševljaković, ό.π., 27.

3. Δυστυχώς αρκετά στοιχεία της ανασκαφής —όπως οι μαρμάρινες πλάκες του

πάντως η αρχαιολογική ερμηνεία σχετικά με τη διάταξη των *divan* (καθιστικών), εστίας, θέσης προσωπικού, εισόδου και ανοιγμάτων του κτιρίου<sup>1</sup> στο μεγάλο χώρο, καθώς και επεμβάσεων που επισημάνθηκαν στην αποτύπωσή μας (βλ. σ. 139-140, υποσ. 4).

Το πηγάδι και η υδροδότηση<sup>2</sup>. Προς τη βορειοδυτική γωνία δίπλα στη χάζνα (δεξαμενή) έχουν βρεθεί ίχνη κυκλικού πηγαδιού<sup>3</sup> που τροφοδοτούσε με νερό το χαμάμ (σχ. 5). Δίπλα από το πηγάδι υπάρχουν ίχνη μιας ακόμη κατασκευής σχετικής με την υδροδότηση σε ύψος περίπου 1,60 μ. από το έδαφος, που πιθανότατα ήταν κάτι σαν μικρή δεξαμενή συνδυσασμένη με γεράνι<sup>4</sup> (πίν. 4β). Οι σωλήνες, που είναι ορατοί στο άνω μέρος του τοίχου της κατασκευής και απολήγουν στο εσωτερικό της μεγάλης αποθηκευτικής δεξαμενής (χάζνα), αποτελούν μια ένδειξη γι' αυτή την υπόθεση. Το προαναφερόμενο πηγάδι και το γεράνι σχετίζονται πιθανόν με το νερό από το μικρό ξεροπόταμο, αλλά αυτό πρέπει να ερευνηθεί περισσότερο με τις απαραίτητες ανασκαφές για να προσδιορισθεί ακριβώς η λειτουργία και η τυχόν σύνδεσή τους. Μια ανάλογη λύση υδροδοσίας με πηγάδι και γεράνι υπάρχει στο μικρό ιδιωτικό λουτρό του Πισώνα στη Χαλκιδική<sup>5</sup>.

δροσερού χώρου — τα οποία έχουν καταγραφεί λεπτομερώς από τη γράφουσα (σχέδια-φωτογραφίες 1985), έχουν ήδη αφαιρεθεί από αγνώστους, ίσως για χρήση ως δομήσιμου υλικού.

1. Σχετικά με τις θέσεις των πελατών, του χαμαμτζή, του καφετζή και του υπηρετικού προσωπικού καθώς και στη μορφή που είχαν αυτές οι θέσεις αναφέρεται ο H. Křeševljaković, ό.π., 26 και 34-35. Για τα παραπάνω καθώς και τα ανοιχτά τζακία και τη χρήση τους βλ. K. Klinghardt, ό.π., 18, 19 και αντίστοιχες εικόνες.

Είναι γνωστό ότι τα χαμάμ έχουν συνήθως μια μόνο κυρία είσοδο στο δροσερό χώρο. Σπάνια όμως έχουν και μια δεύτερη είσοδο, όπως το Büyük Kükürtlü Hamam στην Προύσα που οδηγούσε σε υπόστεγο χώρο ελαφράς κατασκευής, ή το Yenicuma Hamam στη Σμύρνη, ενώ σ' άλλα διπλά λουτρά η είσοδος των γυναικών γίνεται από τα πλάγια. Για πλάγια είσοδο υπάρχει ένδειξη και στο χώρο υποδοχής του χαμάμ της Απολλωνίας.

2. Σχετικά με την υδροδότηση λουτρών βλ. H. Křeševljaković, ό.π., 31-32, και του ίδιου, Vodovodi, Sarajevo 1939, 6-7 και 40-48.

3. Σχετικά με πηγάδια βλ. H. Křeševljaković, Banje, 31-32, και του ίδιου, Vodovodi, ό.π., D, 159-165.

4. H. Křeševljaković, Banje, 31, 32, και αντίστοιχη λύση με πηγάδι στο ιδιωτικό λουτρό του Πισώνα Χαλκιδικής, Θ. Τσιτρούλης, ό.π., 92, εικ. 2, 23, 24.

5. Εκτός από το άρθρο του Θ. Τσιτρούλη, βλ. σχετικά εργασία του Π. Θεοδώροδη, Το βυζαντινό κτηματολόγιο της πεδιάδας των Βασιλικών, οδοιπορικό, Θεσσαλονίκη 1982, κεφ. Περιοχή Δ', φωτ. 37, 38, 39.

## Γ'. ΦΑΣΕΙΣ

Τα στοιχεία που έχουμε στη διάθεσή μας μας επιτρέπουν να διακρίνουμε προς το παρόν στο μνημείο τρεις οικοδομικές φάσεις, όπως φαίνεται και στο σχέδιο 6.

Η πρώτη φάση περιλαμβάνει το αρχαιότερο τμήμα των τοιχοποιιών του, δηλαδή το κάτω μέρος των δύο τοίχων του χώρου τροφοδοσίας της εστίας, το κάτω μέρος του τοίχου ανάμεσα στο χώρο τροφοδοσίας και την εστία (όπου και η καπνοδόχος) και τμήματα μερικών από τους κιονίσκους των υποκαύστων στην ίδια περιοχή. Για την κατάσταση της φάσης προς αυτή την πλευρά του κτιρίου υπάρχουν αρκετές ασάφειες.

Στη φάση αυτή υπάρχουν στοιχεία, όπως η διαφοροποίηση του τρόπου δόμησης, των διαστάσεων σε συγκεκριμένα σημεία (π.χ. υπόκαυστα), των υλικών και της χρήσης τους, που αποτελούν ενδείξεις για το ότι πρόκειται για παλιότερο κτίριο λουτρού, πιθανότατα βυζαντινό, που επάνω του κτίστηκε το τούρκικο χαμάμ που βλέπουμε σήμερα.

Η δεύτερη φάση περιλαμβάνει τις τοιχοποιίες όλων των χώρων, τον τρούλο και την υπόλοιπη στέγαση, εκτός του θόλου του καπαλούκ. Θεωρούμε ότι σ' αυτήν ανήκει και ο μεγάλος χώρος υποδοχής του λουτρού.

Πρέπει να τονίσουμε ότι η καταγραφή της δεύτερης φάσης είναι σε πολλά σημεία προβληματική εξαιτίας της διπλής δόμησης ορισμένων τοίχων ή της συμπλήρωσης άλλων, άλλοτε στην εξωτερική και άλλοτε στην εσωτερική παρειά.

Η τρίτη φάση περιλαμβάνει το θόλο του καπαλούκ (χλιαρού χώρου) και ορισμένες επεμβάσεις για την ανακαίνιση της στέγης (σε ορισμένα σημεία διπλό στρώμα κεραμιδιών). Πιστεύουμε πως η συνέχιση της ανασκαφικής έρευνας, τουλάχιστον σε ορισμένα καίρια σημεία, θα διευκρινήσει πολύ περισσότερο το θέμα των φάσεων με τη συλλογή και άλλων στοιχείων, που θα τεκμηριώνουν καλύτερα ή θα μεταβάλλουν κάπως αυτή την πρώτη καταγραφή που επιχειρήθηκε εδώ.

## Δ'. ΤΥΠΟΛΟΓΙΚΗ ΠΡΟΣΕΓΓΙΗ-ΤΟ ΠΡΟΒΛΗΜΑ ΤΗΣ ΧΡΟΝΟΛΟΓΗΣΗΣ

Όσον αφορά τα τυπολογικά χαρακτηριστικά του μνημείου μπορούμε να πούμε με βεβαιότητα ότι έχουν πολλά κοινά στοιχεία στην κάτοψη και διάρθρωση των χώρων με μια σειρά οθωμανικών ή σελτζουκικών λουτρών, όπου έχει επιδράσει η βυζαντινή αντίληψη του χώρου.

Το Eski Karlica (σχ. 11Α) και το Eskishehir Karlica στην Προύσα έχουν διαμορφωθεί επάνω σε βυζαντινές θέρμες<sup>1</sup>, πράγμα που δεν είναι

1. K. Klinghardt, ό.π., 50-80, K. A. Aru, ό.π., 9-26, T. Ivanov, ό.π., 23-44.

μακριά από την περίπτωση του λουτρού της Απολλωνίας. Μια τυπολογική προσέγγιση των χαμάμ μάς δείχνει την ιδιαίτερη σημασία, που έχει η γεωμετρία και η θέση του ζεστού χώρου για την τυπολογική ανάλυση και κατάταξή τους<sup>1</sup>.

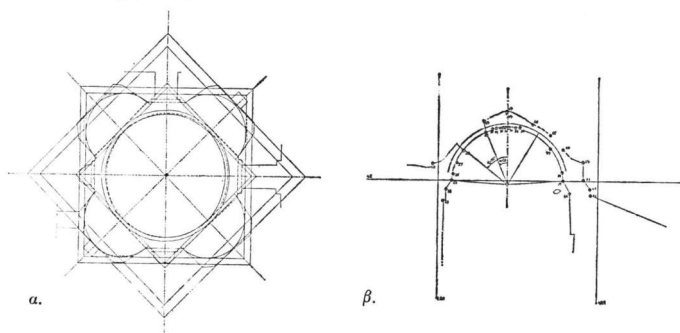

Σχ. 10. α: χάραξη κάτοψης ζεστού χώρου, β: ο τρούλος.

Τα λουτρά με βυζαντινή επίδραση διακρίνονται από τον τονισμένο κεντρικό ζεστό χώρο λούσης και την έλλειψη ιδιαίτερων διαμερισμάτων γύρω από αυτόν. Τα δημόσια οθωμανικά λουτρά, που έχουν σχεδιαστεί και χιτσιτεί από την αρχή, χωρίς να δεσμεύονται στην κάτοψή τους από κάποιο παλιότερο κτίριο, αναπτύσσουν με μεγαλύτερη ευκολία και ποικιλία τους δευτερεύοντες χώρους τους (ζεστή περιοχή), είτε είναι μεταβατικοί, είτε ιδιαίτερα διαμερίσματα. Επίσης, ακόμα κι όταν βρίσκονται κάτω από την επίδραση της βυζαντινής αντίληψης διατηρώντας στο μεγάλο ζεστό χώρο (mejdān) έντονη τη διαμόρφωση της περίκεντρης συγκρότησης (οκτάγωνο, αστεροειδές ή σταυρός εγγεγραμμένος στο τε-

1. Ο Κ. Klinghardt στο βιβλίο του *Türkische Bäder*, ό.π., επιχειρεί για πρώτη φορά μια τυπολογική προσέγγιση. Χωρίζει τα τουρκικά λουτρά σε δύο ομάδες. Η πρώτη περιλαμβάνει δύο υποομάδες και χαρακτηρίζεται από κατόψεις καθαρά τουρκικής αντίληψης χωρίς άλλες επιδράσεις. Η δεύτερη ομάδα περιλαμβάνει τρεις υποομάδες και χαρακτηρίζεται από λιγότερο ή περισσότερο βυζαντινές επιδράσεις. Βέβαια το θέμα της τυπολογίας των τουρκικών λουτρών δεν εξαντλείται σ' αυτήν την πρώτη προσέγγιση του Κ. Klinghardt. Μπορούμε να εντάξουμε προς το παρόν το λουτρό της Απολλωνίας σύμφωνα με την κάτοψή του στη δεύτερη κατά Klinghardt ομάδα. Στην ίδια ομάδα εντάσσονται και τα λουτρά που χρησιμοποιήσα ως συγκριτικό υλικό, βλ. Klinghardt, ό.π., 5, 72, 75. Η έρευνα της τυπολογίας των τουρκικών λουτρών παραμένει βέβαια ένα ανοιχτό θέμα για μελέτη.



τράγωνο), τον περιορίζουν κλείνοντας στις γωνιές ατομικά διαμερίσματα, έτσι ώστε να σχηματίζεται σταυρός ή δεύτερο κεντρικό οκτάγωνο, που προκύπτει από την προσθήκη τοίχων στην προέκταση των γωνιών του πρώτου. Γνωστά παραδείγματα για την πρώτη περίπτωση είναι το Aya Sofya Hamam στην Κωνσταντινούπολη ή το Persembe Hamam στην

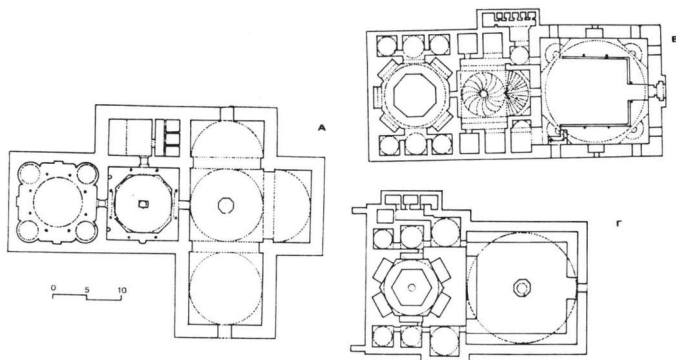

Σχ. 11. A: *Eski-Karlica* (Προύσα), B: *Mahmut-paşa-hamami* (Κων/πολη), C: *Kılıçalı-paşa-hamami* (Κων/πολη) (σχέδια κατά Klinghardt).

Προύσα, ενώ για τη δεύτερη το Yenicuma Hamam της Σμύρνης, το Bit-pazarı Hamam στην Προύσα και το Çift Hamam στο Yenisehir. Άλλοτε πάλι έχουν γύρω στο ζεστό χώρο και ανάμεσα σ' αυτόν και το δροσερό ζώνες μεταβατικών ή ατομικών χώρων, που αυξομειώνονται ή πολλαπλασιάζονται κατά περίπτωση. Αν προσπαθήσουμε να δούμε από την άποψη του χρόνου εμφάνισης τα λουτρά, που ανήκουν στους τύπους με τονισμένα περίκεντρα το ζεστό χώρο, θα διαπιστώσουμε ότι τα παλιότερα από αυτά είναι εκείνα, όπου ο κεντρικός ζεστός χώρος είναι αδιάσπαστος, όπως το Eski Karlica (1264), το Eskişehir Karlica (1325-1453) στην Προύσα<sup>1</sup>. Πιστεύω πως σ' αυτή την κατηγορία θα έπρεπε να εντά-

1. Σχετικά με τα karlıdja, βλ. K. Klinghardt, ό.π., 8, 9, όπου αναφέρεται ότι η λέξη καπλιτζά προέρχεται από την ελληνική καπνός, και όπου σ' αυτά ακολουθούνται μακρόχρονες κούρες. Όμως το γεγονός αυτό δεν τεκμηριώνει ακόμα το σχήμα των καπλιτζά. Όπως φαίνεται σ' αυτά η πίσινα διατηρείται κατά τη βυζαντινή παράδοση, ενώ οι μουσουλμάνοι για να μπουν σ' αυτήν πρέπει να είναι τελείως καθαροί σύμφωνα με τις επιταγές του κορανίου. Βλέπουμε λοιπόν ένα συνδυασμό των δύο τύπων και αντιλήψεων, και ακόμα την επίδραση στην αυστηρή ιεροτελεστία του λουσίματος μια και

ξουμε και το λουτρό της Απολλωνίας, που ως προς το ζεστό χώρο (σχ. 10α) παρουσιάζει αρκετές ομοιότητες και με τα λουτρά της Πόλης Mahmut-paşa και Kılıçlı-paşa Hamami (σχ. 11B και Γ).

Όσον αφορά τις στυλιστικές του λεπτομέρειες, αυτές σχετίζονται με τα κτίρια της οθωμανικής αρχιτεκτονικής του 15ου-16ου αιώνα<sup>1</sup>, χωρίς όμως την πολυτελή πολυπλοκότητα των μεγάλων γνωστών κτιρίων της εποχής, στις μεγάλες πόλεις. Μπορούμε να πούμε ότι το λουτρό της Απολλωνίας, αν και σαν σύλληψη είναι κοντά στη σχολή της Προύσας, έχει στοιχεία της πρώιμης κλασικής περιόδου της οθωμανικής αρχιτεκτονικής, που ορίζεται από την ίδρυση του τζαμιού του Βαγιαζίτ Β' το 1501 μέχρι και την αρχή του 17ου αι. και βρίσκεται κάτω από την επίδραση της αρχιτεκτονικής δραστηριότητας του Μιμάρ Σινάν (1490-1588). Άλλωστε η ομοιότητα του λουτρού της Απολλωνίας με εκείνο του συγκροτήματος του Lüleburgaz<sup>2</sup> του Sokulu Mehmet Paşa χτισμένο από το Σινάν στο δρόμο της Αδριανούπολης είναι φανερή. Δεν μπορούμε να μην προσέξουμε την ομοιότητα στο άνω μέρος της εισόδου στο καπαλούκ με αντίστοιχου τύπου πρότυπες διακοσμητικές λύσεις, όπως στην κύρια είσοδο του Μεντρεσέ του Hüsrefbey (1537) στο Σεράγιεβο, στο μιχράμπ του τζαμιού του σουλτάνου Mehmed Fatih στην Πρίστινα (1461), στην πύλη του τζαμιού του Γιαχγιά Πασά στα Σκόπια (16ος αιώνας), στην είσοδο στο τζαμί του Σουλεϊμάν στην Κωνσταντινούπολη (1550-1557) και του Sokulu-Hamam, στην κύρια είσοδο του Bey Hamami (1444) στη Θεσσαλονίκη (πίν. 8α), και άλλων της ίδιας εποχής στην περιοχή αυτή των Βαλκανίων. Ακόμα τα διπλά ανεστραμμένα τοξύλλια των κογχών και ανοιγμάτων του μεϊντάν βρίσκονται στο διακοσμητικό πνεύμα της κλα-

---

δίνεται η δυνατότητα μετά από αυτόν το σχολαστικό καθαρισμό να κολυμπήσει κανείς στα νερά της πισίνας' βλ. επίσης για τα λουτρά του 14ου-15ου αι. Katarina Oto-Dorn, *Islamische Kusnt* (Holle Verl. CMBH Baden-Baden) (σερβοκροατική μετάφραση: *Islamska umetnost*, Novi Sad 1971, 197). Ακόμα K. A. Aru, ό.π.: για το Ayasofoya-Hamam 89, 90, για το Persembe-Hamam 137, 139, για το Yenicuma Hamam 80, 82, για το Bitpazarı Hamam 135, 136, 137, για το Cift-Hamam του Yenishir 136, 137, 138, επίσης για τα λουτρά Mahmut paşa 61, 63-66, και Kılıcalı-paşa 107-110.

1. Βλ. Katarina Oto-Dorn, ό.π., 197 (λουτρά, αρχιτεκτονική διακόσμηση), επίσης Husref Redžić, *Studije o islamskoj arhitektonskoj bastini*, Novi Sad 1983, 42-49, για τη σχολή της Προύσας 195-197, A. Andrejević, *Islamska monumentalna umetnost XVI veka u Jugoslaviji* (Kupolne džamije), Filozofski Fakultet u Beogradu Institut za istoriju umetnosti-Srpska Akademija nauka i umetnosti-Balkanoloski institut Beograd 1984, 65-71, B. Unsal, *Turkish Islamic Architecture in Seljuk and Ottoman times* (1071-1923), London 1959, U. Vogt-Göknil, *Ottoman Architecture*, London 1966, Husref Redžić, *Islamska umetnost*, Zagreb 1982, 39-82.

2. G. Goodwin, *A History of Ottoman Architecture*, Baltimore 1971, 298, f. 287.

σικής οθωμανικής περιόδου, που παρά την πρωτοτυπία της εξακολουθεί να κρατάει στοιχεία της πρώιμης κωνσταντινουπολίτικης περιόδου της οθωμανικής αρχιτεκτονικής (βλ. Aya-Sofya-Hamami στην Κωνσταντινούπολη), που διατηρείται στα νότια Βαλκάνια μέχρι και όλο το 15ο και τις αρχές του 16ου αι. Η απλότητα στη συγκρότηση του κτιρίου ως όγκου και τα επιμέρους διακοσμητικά στοιχεία του δεν είναι μακριά από την αντίληψη της παραπάνω περιόδου, που βρήκε ιδιαίτερη απήχηση στους αρχιτέκτονες των περιοχών αυτών, οι οποίες ήταν και επί Βυζαντίου κάτω από την επίδραση της Βασιλεύουσας. Τα έργα της περιόδου αυτής, στις περιοχές που αναφέραμε, θεωρούνται έργα ντόπιων μαστόρων.

Παρατηρείται ότι για τη χρονολόγηση των οθωμανικών λουτρών υπάρχουν αρκετές δυσκολίες, όταν δεν βρίσκεται σαφής επιγραφή ή άλλα στοιχεία από γραπτές πηγές. Σ' αυτό συντείνει το ότι δεν έχει γίνει επαρκής συστηματική μελέτη ούτε του σχετικού υλικού, που είναι γνωστό από τη βασική βιβλιογραφία<sup>1</sup>.

Είναι γεγονός ότι τα χαμάμ δεν παρουσιάζουν σημαντική τυπολογική ή λειτουργική εξέλιξη εξαιτίας της αυστηρά καθορισμένης λειτουργίας τους και της επί αιώνες αναλλοίωτης διαδικασίας λούσης των μουσουλμάνων<sup>2</sup>. Το ότι όμως δεν έχει μελετηθεί σε βάθος ή όποια εξέλιξη τους δυσκολεύει ακόμη περισσότερο την προσέγγιση μιας χρονολογικής τοποθέτησης ενός τέτοιου μνημείου.

Πάντως, η τυπολογία του λουτρού της Απολλωνίας είναι το λιγότερο ενδεικτική για την περίοδο, που η οθωμανική αρχιτεκτονική δεν μπορεί να απομακρυνθεί από την έντονη βυζαντινή παράδοση, πολύ περισσότερο μάλιστα όταν χρησιμοποιούνται υπολείμματα κτιρίων της βυζαντινής περιόδου ως θεμέλια νεότερων κτιρίων. Ταυτίζεται δηλαδή και γι' αυτό σε μεγάλο βαθμό τυπολογικά με την πρώιμη κωνσταντινουπολίτικη περίοδο της οθωμανικής αρχιτεκτονικής.

Αν θέλαμε λοιπόν να επιχειρήσουμε τη χρονολόγηση του λουτρού της Απολλωνίας, θα έπρεπε να βασιστούμε:

1) Στα συμπεράσματα μιας πρώτης τυπολογικής προσέγγισης, που

1. Όσοι ερευνητές έχουν ασχοληθεί με τα τουρκικά λουτρά έχουν, όπως φαίνεται από τη βιβλιογραφία, μεγάλη δυσκολία για τη χρονολόγησή τους, όταν δεν υπάρχουν γραπτά στοιχεία. Οι σχετικές εργασίες, που έχω υπόψη μου και τις αναφέρω στις υποσημειώσεις, αν και έχουν αναφερθεί στην τυπολογία, τη λειτουργία, την αρχιτεκτονική, την κοινωνική κ.λ. σημασία των χαμάμ, δεν είναι επαρκείς αλλά ούτε, νομίζω, είχαν και το στόχο να αναλύσουν τα κτίρια συνολικά, έτσι ώστε να βγούν συμπεράσματα, που θα βοηθούσαν το χρονολογικό προσδιορισμό της εξέλιξής τους.

2. Ο τρόπος χρήσης του νερού κατά το λούσιμο είναι καθορισμένος στο κοράνι, βλ. K. Klinghardt, ό.π., 5, H. Keşevljaković, ό.π., 19, 10, 12, 17, 18, 19.

το τοποθετούν κοντά στις αρχές του 16ου αιώνα το αργότερο.

2) Στον τρόπο δομής και τη χρήση υλικών, που ενισχύουν την υπόθεση ότι πρέπει να χτίστηκε στην πρώτη περίοδο της τουρκοκρατίας και μάλιστα σύμφωνα με τις επιταγές της τότε πρόσφατης βυζαντινής παράδοσης. Παράλληλα όμως δεν πρέπει να ξεχνάμε ότι μίμηση του βυζαντινού τρόπου δόμησης σαν αυτόν, που εμφανίζεται στο μνημείο, εφαρμόζεται, στην περιοχή της Θεσσαλονίκης τουλάχιστον, κατά το 15ο και σ' όλο το 16ο αιώνα<sup>1</sup>.

3) Τα στυλιστικά του στοιχεία. Η έλλειψη ανάγλυφου διάκοσμου, η κάπως βαριά του κατασκευή, παρόλο που μπορεί να δικαιολογείται από τον επαρχιακό χαρακτήρα του μνημείου, θυμίζει πολύ τη σχολή της Προύσας, που μεταδόθηκε και αναπτύχθηκε στα Βαλκάνια στη διάρκεια του 15ου αιώνα<sup>2</sup>. Η χρήση όμως συγκεκριμένων διακοσμητικών στοιχείων δείχνει επίδραση των σύγχρονών του μνημείων που χτίζονταν στην Κωνσταντινούπολη και αντιπροσωπεύουν τη σχολή της Πρωτεύουσας μετά την πτώση της και μέχρι τις αρχές του 16ου αι.

4) Στην προσαρμογή του σε προγενέστερο κτίριο λουτρού, που φαίνεται από τα όσα ήδη αναφέραμε σχετικά με τις επεμβάσεις στους κιονίσκους του υπόκαυστου, στην τοιχοποιία των βοηθητικών χώρων της εστίας και του χώρου τροφοδοσίας.

5) Στο γεγονός ότι η Απολλωνία αναφέρεται ξανά για πρώτη φορά το 15ο αιώνα και στο γεγονός, ότι το λουτρό αποτελούσε απαραίτητο συμπλήρωμα κτιριακού συνόλου, που βρισκόταν στην περιοχή του σταθμού ή ίσως που ήταν ο ίδιος ο σταθμός πάνω σ' έναν από τους σημαντικότερους δρόμους της εποχής, που εξαιτίας της σημασίας του δικαιολογούσε καλό οδικό εξοπλισμό για εξυπηρέτηση της διακίνησης του κατακτητή.

Με βάση τα παραπάνω, αλλά με κάποια επιφύλαξη εξαιτίας της πιθανής ανεύρεσης συμπληρωματικών στοιχείων με περαιτέρω έρευνες, δεν θα ήταν νομίζω αβάσιμο να χρονολογήσουμε το μνημείο καταρχήν μέσα στο β' μισό του 15ου αιώνα μέχρι και τις αρχές του 16ου αιώνα.

1. Βλ. στη Θεσσαλονίκη τοιχοποιίες των μνημείων Jahudi ή Pazar Hamam (15ος-16ος αι.), Bey Hamam (15ος αι.), Μπεζεστένι (15ος αι.). Επίσης στη Vranje (Γιουγκοσλαβία) το Hamam. Σχετικά με βυζαντινές επιδράσεις: Κ. Klinghardt, ό.π., 75, 76, Χ. Μπούρας, Μαθήματα Ιστορίας Αρχιτεκτονικής, Β' κύκλος, 631, Andrejević, ό.π., 65, S. Nenadović, Arhitektura u Jugoslaviji od IX-XVIII veka, Beograd 1980, 295.

2. A. Andrejević, ό.π., 63, σχετικά με τις περιόδους της Προύσας και της πρώιμης κωνσταντινουπολίτικης βλ. βιβλιογραφία που δόθηκε στην υποσ. 1 της σ. 163.

## Ε΄. ΓΡΑΦΙΚΗ ΑΠΟΚΑΤΑΣΤΑΣΗ

Τα δεδομένα που έχουμε στη διάθεσή μας επιτρέπουν σε περιορισμένο βαθμό να επιχειρήσουμε τη γραφική αποκατάσταση του μνημείου (σχ. 7, 8, 9). Η σημερινή κατάσταση, τα αποτελέσματα των ανασκαφών και οι τυπολογικές συγκρίσεις βοηθούν πολύ στη γραφική αποκατάσταση των σωζόμενων χώρων του λουτρού. Το μεγάλο όμως πρόβλημα παραμένει ο χώρος του σιντριβανιού (ο δροσερός χώρος). Δεν έχουμε αρκετά στοιχεία ούτε για το ύψος του, ούτε για τη μορφή του θόλου και των όψεών του (εκτός από ορισμένες ενδείξεις για ένα παράθυρο), ώστε να μπορούσαμε να αντιμετωπίσουμε το πρόβλημα της γραφικής απόδοσης της ιδανικής μορφής του. Έτσι λοιπόν δεν είναι δυνατό να επιχειρήσουμε τη γραφική αποκατάσταση του μνημείου στο σύνολό του. Στοιχεία επαρκή υπάρχουν μόνο για την κάτοψη, την οποία μπορούμε να αποκαταστήσουμε σε ικανοποιητικό βαθμό, αλλά και αλλού, όπου τα στοιχεία είναι ελλιπή), θα είμασταν υποχρεωμένοι να το βασίσουμε αποκλειστικά σε τυπολογικές συγκρίσεις, που μένουν σε επίπεδο υποθέσεων και δεν πληρούν ικανοποιητικά την προσέγγιση μιας έστω και γραφικής αποκατάστασης. Έτσι θα προτείνουμε σχετικά με το χώρο του σιντριβανιού μόνο μία υπόθεση (σχ. 7, 8)<sup>1</sup>, που περιορίζεται στο περίγραμμα του όγκου.

Επίσης σχετικά με το υπόστεγο και το κιουλχάν θα περιοριστούμε πάλι σε υποθέσεις, γιατί είναι χώροι, από τους οποίους λείπουν σημαντικά στοιχεία. Σχετικά με το υπόστεγο δεν γνωρίζουμε με βεβαιότητα τίποτε άλλο, εκτός από το εύρος των τοίχων και το σχήμα της κάτοψης. Σχετικά με το κιουλχάν ισχύει το ίδιο. Άλλωστε υπάρχει αμφιβολία για το αν αυτός ο χώρος (το κιουλχάν) υπήρχε από την αρχή ως τέτοιος, μέχρι ποιου σημείου, με ποια μορφή και με ποια λειτουργία, ή ήταν μέρος πρωιμότερης φάσης<sup>2</sup>. Έτσι λοιπόν το σχέδιο που παραθέτουμε ως γρα-

1. Επιλέξαμε για την υπόθεσή μας τη στέγαση του δροσερού χώρου με τρούλο και όχι με τετράριχτη στέγη, αν και αυτή συναντάται συχνά στην επαρχία της περιοχής από παλιά Σερβία, Μαυροβούνιο μέχρι και την περιοχή στην ευθεία της Θεσσαλονίκης. Αυτό έγινε μετά από παρατήρησή μας σε αρκετά μεγάλο συγκριτικό υλικό ότι ξύλινη στέγη φέρουν συχνότερα τα τυπικά οθωμανικά λουτρά και όχι εκείνα που έχουν έντονη βυζαντινή επίδραση στην τυπολογία τους. Βλ. σχετικά Α. Andrej evič, Dva Novopazarska Amama, «Balkanika» VII (1976) 291-308.

2. Σαν πρωιμότερη φάση εδώ εννοείται προφανώς το αρχαιότερο κτίριο, πάνω στο οποίο κτίστηκε το λουτρό και που ενδεικτικά στοιχεία γι' αυτό αποτελούν πριν απ' όλα οι κιονίσκοι του υποκαύστου και όσοι εμφανίζονται ενσωματωμένοι στην τοιχοποιία του χώρου τροφοδοσίας. Για τον ακριβέστερο προσδιορισμό της φάσης είναι αυτονόητο ότι απαιτούνται συμπληρωματικές έρευνες.

φική αποκατάσταση, έγινε, ως προς τους προαναφερόμενους χώρους, προσεγγιστικά και με πολύ μεγάλη επιφύλαξη (διακεκομμένη γραμμή), έτσι ώστε να επισημαίνεται η πιθανή μορφή και ο χώρος, που γνωρίζουμε ότι καταλάμβανε το κτίριο.

Για το υπόλοιπο τμήμα του μνημείου, που περιλαμβάνει τους χώρους τους διασωζόμενους σε ικανοποιητικό βαθμό (υποδομή, τοιχοποιίες, στέγαση), υπάρχουν επαρκή τυπολογικά και κατασκευαστικά στοιχεία, όπως φαίνεται και από την περιγραφή της σημερινής κατάστασης, ώστε να μην τίθεται σημαντικό πρόβλημα ούτε για τη γραφική, ούτε για τη πραγματική του αποκατάσταση.

9η Ε.Β.Α.

Θεσσαλονίκη 1986

ΕΥΑΓΓΕΛΙΑ ΧΑΤΖΗΤΡΙΦΩΝΟΣ

## SUMMARY

*Evangelia Hadjitrifonos, Ottoman bath in Apollonia of Volvi.*

In the vicinity of lake Volvi, at the boundaries of today's village Apollonia, there is a complex of buildings which consists of a khan, a mosque and a bath (hamam), as well as the remains possibly of a fortification wall. The above belong to the period of the Turkish domination, except maybe from the remains of the wall—which probably was older and appear to have been in immediate relation the the Via Egnatia. No archaeological studies have been made in the area, with the exception of the bath's surroundings when a research was made in a plan of upgrading the site. From the bath remain only the steam rooms, built on the small pillars of the hypocaust, whereas the large cool entrance and waiting hall have long since been destroyed. The archaeological research uncovered its remains and gave us sufficient evidence about it. The rooms that have remained are badly damaged, but their masonry is in good condition. The construction is in the Byzantine system of brick inlaid in stone. Many elements show that the building consists of three basic historical phases: the first one includes the lower part of the hearth, parts of the pillars of the hypocaust and part of the masonry of the room. There is enough indication that this phase is Byzantine and constitutes the base of the Ottoman bath. The second phase includes the masonry of all the rooms, the cupola and the rest of the roof except of the

dome of the passage. In this phase there are many double constructions of the walls and additions to the interior and exterior flank. It is also apparent that it is in this phase that belongs the demolished cool entrance hall. The third phase includes the dome of the passage and some changes made in the renovation of the roof, especially in the part of the sanitary installations.

The study of the building's type, supports the notion that it has been built on a formerly existing Byzantine bath. Its similarities, with the more ancient baths, mainly those of Proussa and then those of the area of Constantinople, are numerous. The conception of the space of the bath in Apollonia is not unlike the one of Eski-Kaplitza (1264) and of Eski-Sehir-Kaplitza (1235-1453) in Proussa or for that matter the Persebe-Hamam and partially the Bitbazaar-Hamami at the same town. Its type and style are placing it chronologically in the period of Proussa's School, while the manner of construction and the use of materials show a strong Byzantine influence. This does not contradict the fact that Apollonia is mentioned after a long silence again, on the 15th C and that the unity of buildings, where the bath belongs as well, was part of a station-settlement by the ancient Via Egnatia. The above elements, although there is no inscription of its foundation, are placing the building fairly reasonably in the second half of the 15th C and early 16th C.